



**NAJBOLJE RUČNE
PILE NA SVIJETU**

 **MADE IN JAPAN - SINCE 1919**

PRIČA O SILKY PILAMA

Godina je 1919. U srcu japanske regije Ono odzvanjaju udaraci čekićem kovača Katsujija Miyawakija i odjekuju okolnim planinama. Tada je rođena prva Silky pila.

Stotinu godina kasnije, treća generacija obitelji Miyawaki kuje pile bez premca. Udarce čekića zamijenile su najmodernije, patentirane tehnike u kombinaciji sa strašću i predanošću koje su ostale duboko ukorijenjene u izradi najkvalitetnijih ručnih pila na svijetu.

Od arborista koji rade visoko u krošnjama do vrtlara koji uređuju svoje dvorište. Od bushcraftera duboko u šumama do tesara u svojim radionicama. Diljem svijeta mnogi se entuzijasti oslanjaju na Silky ručne pile.



INFO

OBJAŠNJENJE IKONA

— STRANICE 6 - 8 —

SILKY JAPAN

— STRANICE 9 —

KAKO KORISTITI SILKY PILE

— STRANICE 10 - 13 —

FIKSNE PILE



GOMTARO
STRANICE 16 - 17

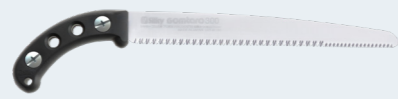

GOMTARO SPECIJALIZIRANA
STRANICE 18 - 19



TSURUGI
STRANICE 20 - 21



TSURUGI CURVE
STRANICE 22 - 23



ZÜBAT
STRANICE 24 - 25



ZÜBAT ULTIMATE
STRANICE 26 - 27



GUN-FIGHTER
STRANICE 28 - 29



NATANOKO 60
STRANICE 30 - 31



SUGOI
STRANICE 32 - 33



SUGOWAZA
STRANICE 34 - 35



IBUKI
STRANICE 36 - 37



GENKI TEMAGARI
STRANICE 38 - 39



HIBIKI RYOBA
STRANICE 40 - 41

SKLOPIVE PILE



POCKETBOY LARGE
STRANICE 44 - 45



POCKETBOY FINE
STRANICE 46 - 47



POCKETBOY CURVE
STRANICE 48 - 49



F180
STRANICE 50 - 51



SUPER ACCEL
STRANICE 52 - 53



SUPER ACCEL CURVE
STRANICE 54 - 55



ULTRA ACCEL
STRANICE 56 - 57



ULTRA ACCEL CURVE
STRANICE 58 - 59



GOMBOY
STRANICE 60 - 61

SKLOPIVE PILE



GOMBOY CURVE
STRANICE 62 - 63



BIGBOY
STRANICE 64 - 65



BIGBOY 2000
STRANICE 66 - 67



KATANABOY
STRANICE 68 - 69



WOODBOY
STRANICE 70 - 71



OUTBACK SERIJA
STRANICE 72 - 73

TELESKOPSKE PILE



LONGBOY
STRANICE 76 - 77



ZÜBAT ŠTAPNA PILA
STRANICE 78 - 79



FORESTER
STRANICE 80 - 81

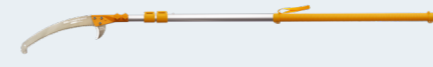

HAYATE
STRANICE 82 - 83



HAYAUCHI
STRANICE 84 - 85



HAYAUCHI 480
STRANICE 86 - 87

SJEKAČI



NATA
STRANICE 90 - 91



NATA OUTBACK
STRANICE 92 - 93



ONO
STRANICE 94 - 95



YOKI
STRANICE 96 - 97

INFO

DODACI

— STRANICE 100 - 109 —

DIJELOVI ZA TELESKOPSKE PILE

— STRANICE 110 - 113 —

NAVEDENE PILE

— STRANICE 114 - 119 —

SILKY TEHNOLOGIJA



GENKI DRŠKA

Brojne Silky pile (Tsurugi – Table Noco – Temagari) i sjekire/mačete (Nata-Ono-Yoki) opremljene su jedinstvenim Genki drškom. Drška se sastoji od dva dijela koja se mogu skinuti s oštrice te se može postaviti nova bez korištenja dodatnih alata. Gumena Genki drška maksimalno upija vibracije koje nastaju tijekom piljenja jer u njenoj konstrukciji nema šarafa i matica koje bi mogle provoditi vibracije. Genki drška nudi superiorno prianjanje, čak i u mokrim uvjetima ili dok nosite rukavice.



"GOM" DRŠKA

GOM gumena drška apsorbira vibracije piljenja i daje izvrstan hvat čak i u mokrim uvjetima ili pri nošenju rukavica. Kod ove drške uvijek imate osjećaj da je ugodno topla čak i kod ekstremno niskih temperatura.



3D-ROLERI

Tri rolera pružaju glatki rad kada ubacujete pilu u futrolu iz bilo kojeg kuta. Sustav od tri rolera uključuje i mehanizam za zaključavanje koji sprječava da pila greškom ispadne iz futrole.



ARBOR KOMPOZITNA DRŠKA

Ova drška izrađena je od ekološki prihvatljivih materijala, koji sadrže 70% drvnog praha. Arbor kompozitna ručka daje topao i udoban dodir i vrhunsku kontrolu. Na osjet je malo tvrđa od uobičajene GOM gumene drške, ali nudi bolje prianjanje s masnim tvarima. Isključivo rađena za sklopive pile Outback serije.



PRESVUČENO GUMOM

Čvrsti, aluminijski okvir prekriven gumom omogućuje lagano i udobno držanje. Gumena presvlaka se koristi na svim pilama serije Ultra Accel. Ručka sprječava klizanje i apsorbira vibracije.



PROGRESIVNI ZUBI

Progressivna konfiguracija zuba znači da su zubi najbliži ručki malo finiji kako bi olakšali prvi rez. Prema kraju oštrice, zupci postaju grublji što osigurava uklanjanje više drva.



ZUBCI BEZ SETA

Zubci se bruse oštricom s velikom preciznošću, svaki s 4 rezne površine. Zubci su "nenamješteni" (u usporedbi s klasičnim pilama sa zapada), tako da rezna površina zasiječe ravno u drvo, a pritom uništava oko 50% manje stanica drva. Sječiva su brušena bikonkavno: donji dio sječiva je deblji.



INDUKCIJSKI KALJENO

Vrhovi zubaca se na djelić sekunde zagrijavaju do vrlo visoke temperature. Kako se samo vrh (odnosno rezni dio) zuba zagrijava, ostatak zuba zadržava kvalitetu rezanja ali i fleksibilnost. Indukcijski kaljeni zubi imaju životni vijek tri puta duži od netretiranih zuba, ali se ne mogu oštriti.



MIRAI-ME

Oštri zubi utisnuti u pilu s iznimnom preciznošću, svaki s po 4 rezna ruba te ekstremno glatkom površinom kao rezultat toga. Kako bi se postiglo optimalno izbacivanje piljevine, jedan od svakih nekoliko zubiju (ovisno o modelu) usmjeren je prema van. Ovaj nenadmašni patent MIRAI-ME tehnologije omogućuje korištenje pile za 3 vrste piljenja; poprečno (okomito na vlakno), rezanje (paralelno u smjeru vlakna) i dijagonalno. Tijekom aktivnosti orezivanja, glatki rezovi dopuštiti će lako zarastanje rana na drveću. Kod stolarskih radova, glatki rezovi dat će fini završni rad tako da će brušenje rijetko biti potrebno.



HARD CHROME PLATING

Kromirani premaz na oštrici pile čini površinu oštrice izuzetno tvrdom i dugotrajnom, istovremeno smanjujući trenje i produžujući životni vijek oštrice. Nadalje, kromirana oplata štiti oštricu od hrđe. Prije nanošenja kromiranog sloja, Silky polira oštricu glatko poput svile. To čini da oštrica nailazi na još manji otpor u drvu tijekom piljenja.



BLACK COATING

Jedinstvena mješavina nikla i kositra primijenjena je na sve oštrice preklopnih pila Outback serije. Tamna, nereflektirajuća boja posebno je prikladna za taktičke operacije. Ovaj premaz osigurava dug vijek trajanja oštrice i nevjerovatne performanse rezanja.



4-RETSUME

Silky pile s 4-RETSUME zubima spadaju u kategoriju najbržih pila na tržištu te su prilagođene za najžešće poslove. Zubi su brušeni na takav način da 4 zuba u nizu čine jednu kombinaciju. To ne samo da ostavlja vrlo glatku ranu na drvetu, već omogućuje i savršeno pražnjenje piljevine.



MOŽE SE OŠTRITI

Kada zubi nisu indukcijski kaljeni, mogu se oštriti posebnom Silky turpijom. Provjerite www.silky-europe.com za pregled svih pila koje se mogu oštriti i za upute o turpijanju Silky pila.



GOKAI-ME

Gokai-Me zupci u obliku strugača posebno su dizajnirani za optimalno izbacivanje piljevine i za pravljenje prorezanih, poprečnih i kosih rezova s najboljim učinkom.



ELECTROLESS NICKLE PLATING

Prednost nikla je što se ovaj materijal dobro ulijeva u rubove. Prema tome, sloj nikla jednako je raspoređen po cijeloj oštrici i to osigurava glatku površinu i manji gubitak materijala. Presvlaka od nikla se nanosi nakon što su zubi brušeni oštricom. Na taj će način zubi dugo ostati oštri i zaštićeni od hrđe.



BLACK OXIDE COATING

Ovaj premaz je primijenjen na modelu Nata Outback. Kroz poseban proces oksidacije, oštrica dobiva svoju duboku crnu boju koja je posebno pogodna za taktičke operacije. Silky Crni oksid pruža dodatnu zaštitu od hrđe za najbolju izvedbu rezanja.

NAMIJENJENO ZA



@KAIBRANSS



ŠUMAR

Snažne ručne i teleskopske pile dizajnirane za precizno obaranje i učinkovito rezanje. Često brže, čišće i sigurnije od korištenja motorne pile.



ARBORIST

Svestrane i snažne ručne pile za precizno orezivanje i veće uklanjanje. Silky uistinu ispunjava sve vaše potrebe.



HORTIKULTURE

Transformirajte zelene površine bez napora s našim laganim i kompaktnim ručnim i teleskopskim pilama.



VRTLAR

Višenamjenske pile za orezivanje koje su savršene za sve vrste općeg rezidbe u vašem vrtu.



OUTDOOR

Bilo da pilite drva za ogrjev za logorsku vatru ili izrađujete vješalicu za lonce za obrok, Silkyjeve preklopne pile neizostavan su dio vaše opreme!



LOV

Robusni i neupadljivi alati s izvanrednim performansama rezanja za sve vaše lovačke avanture.



STOLARSTVO

Kada su preciznost i lijepa, glatka završna obrada važniji od brzine, Silky pila za povlačenje je vaš ultimativni izbor.



URADI SAM & HOBI

Kreativni ste, spretni i želite prave alate za obavljanje posla. Vjerujte Silky pili za obradu drva za zajamčeni uspjeh.

SILKY JAPAN

Silky je skupio već 100 godina iskustva u proizvodnji ručnih pila, uvijek s najvećom predanošću i prema najnovijim tehnikama. Korištene posebne legure, znanje obrade metala i tehnički aspekti različitih vrsta konfiguracija zuba predstavljaju jedinstvenu kvalitetu.

Listovi Silky pila izrađeni su od autentičnog vrhunskog japanskog čelika i izrezani laserom. Oštrice su neusporedive kvalitete: vrlo su tvrde i dugotrajne, ali ostaju fleksibilne u isto vrijeme zahvaljujući mekanj metalnoj jezgri.

Za Silky je kvaliteta glavni prioritet. Nema te pile koja ostavlja tvornicu bez opsežnog pregleda od strane stručnjaka.



MADE IN JAPAN - SINCE 1919

SILKY TEHNIKA

@NORTHERNHIGHCOAST

SILKY TEHNIKA

Silky pile dizajnirane su za rezanje povlačenjem. Pri prvom potezu postavite poteznu pilu tako da zubi najbliži dršci prvi grabe drvo. Nakon prvog poteza povlačenja pomaknite pilu natrag na početni položaj laganim guranjem (bez sile). Tijekom povlačenja tanka oštrica neće savijati jer nema bočne napetosti. Oštrica samo slijedi rez.

Ako se pila slučajno zaglavi, nikada je nemojte snažno gurati ili trzati jer to može dovesti do bočnih napetosti koje mogu oštetiti ili zakočiti oštricu. Uvijek podižite težinu oštrice kako biste oslobodili pilu.

Silky pila jamči fini rez i zahtijeva malu silu. Ne opterećujte se, samo pustite da pila uradi svoje. Osjećat ćete se manje umorno, a uz to ćete produžiti životni vijek pile.

KORAK 1 POSTAVI

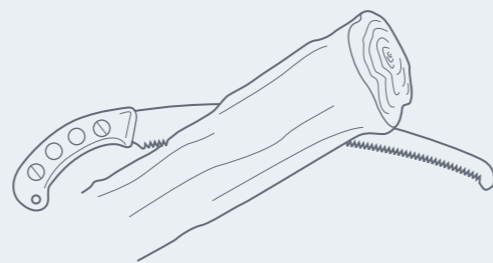

KORAK 2 POVUCI

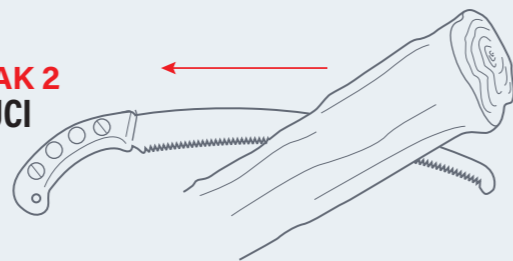

KORAK 3 KLIZNI NAPRIJED

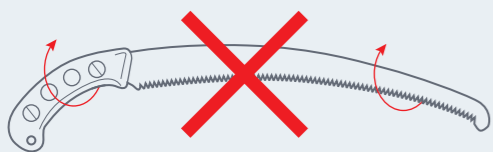
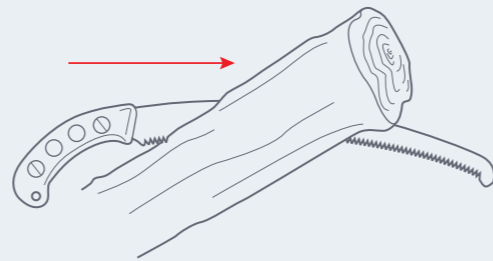

PILA ODRŽAVANJE

Njegužite svoju pilu s ljubavlju.

Oštrica mora biti čista, inače će se izgubiti učinkovitost rezanja. Smola se otapa u maslinovom ulju, što je učinkovit i ekološki prihvatljiv način održavanja oštrice. Imajte na umu da agresivnija sredstva mogu oštetiti gumenu dršku.

Kada ne koristite pilu, pobrinite se da je uvijek suha. Pohranite pilu u svoju futrolu na suhom mjestu.

Držite izvan dohvata djece.

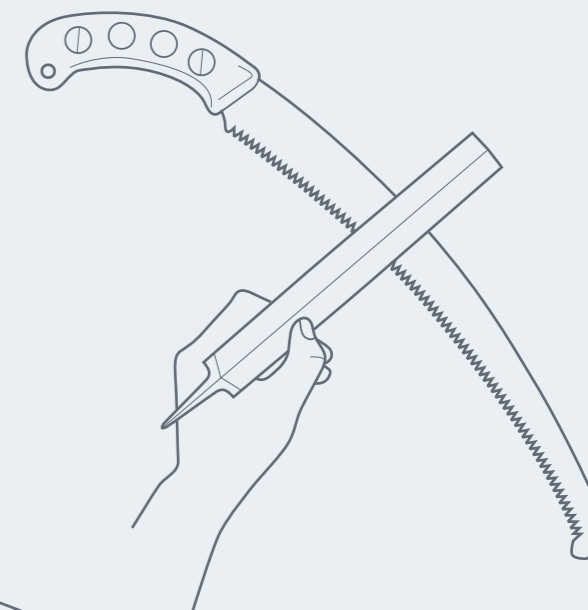
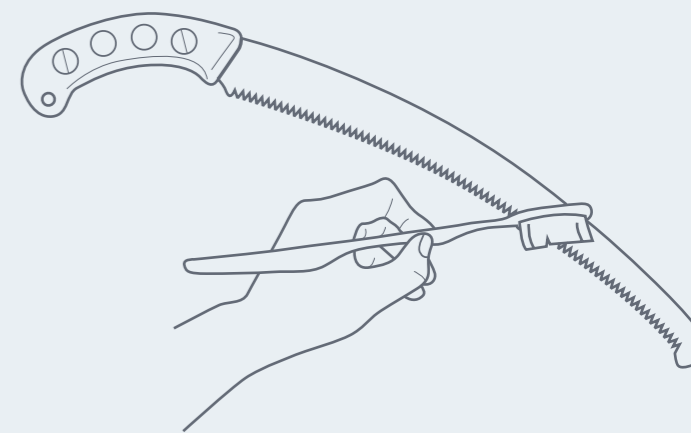
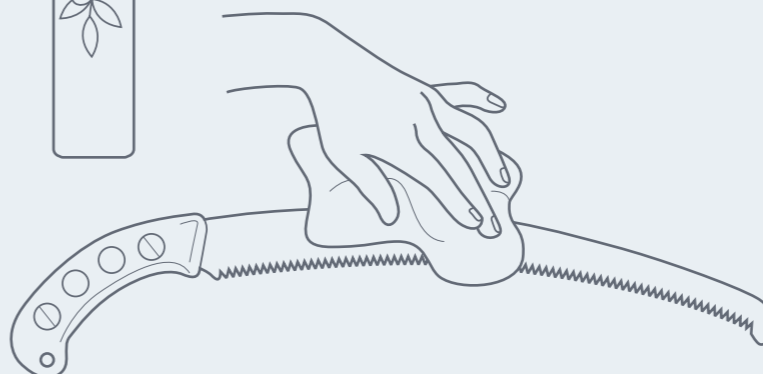

OŠTRENJE ZUBCI



Zubci koji nisu indukcijски kaljeni mogu se naoštiti Silky turpijom. Provjerite pakiranje za ikonu turpije. Zubci Silky pile bruse se pod 4 kuta. Ti se kutevi također razlikuju ovisno o pili, pa je brušenje vrlo precizno. Prvo započnite brušenje zubaca na površini ①, a zatim završite vršnom površinom vrhova ②. Za optimalne rezultate, nekoliko puta prođite turpijom po površini. Prilikom brušenja, samo pritisnite prema naprijed, kako je naznačeno strelicama.

Kod pila s kromiranim premazom, zubce koji nisu indukcijски kaljeni možete prepoznati po nedostatku crnih vrhova na zubcima. Kod pila s niklovim premazom, imajte na umu da se tvrdi sloj (2 μ) prvo mora izbrusiti.

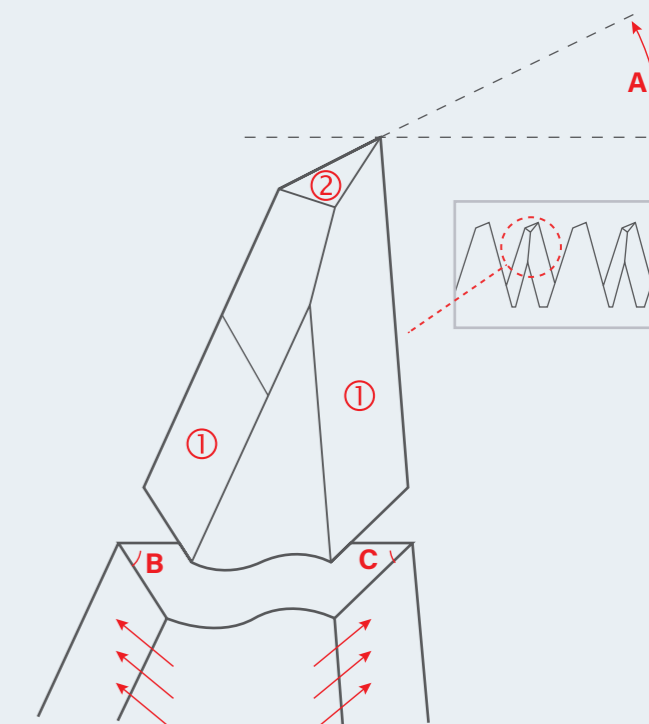

KAKO ODABRATI PILU



@OLD_SWELL_

KORAK 1 FIKSNA ILI SKLOPIVA

Fiksne pile se uglavnom koriste za veće poslove. Oštrica je uglavnom punog vrha i prolazi kroz dršku, što pilu čini iznimno čvrstom.

Sklopive pile su lagane i kompaktne, što ih čini lakim za spremanje i nošenje sa sobom.

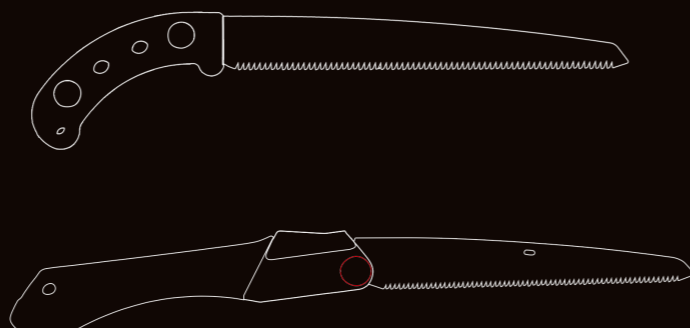

KORAK 2 VELIČINA ZUBA

Veličina zuba izravno odgovara određenim vrstama drva. Veliki zubi (označeni manjim brojevima, kao što je 6 zuba u 30 mm) brzo režu svježe drvo, ali teže će proći kroz suho ili tvrdo drvo. Veliki zubi (označeni manjim brojevima, kao što je 6 zuba u 30 mm) brzo paraju svježe drvo, ali teže će proći kroz suho ili tvrdo drvo. Fini zupci, u rasponu od 13-32 zuba na 30 mm, prikladni su za tvrdo drvo. Srednji zupci, kao što je 10 zuba na 30 mm, dobar su kompromis, koji omogućuje zupcima da podnose bilo što uz minimalni gubitak brzine.

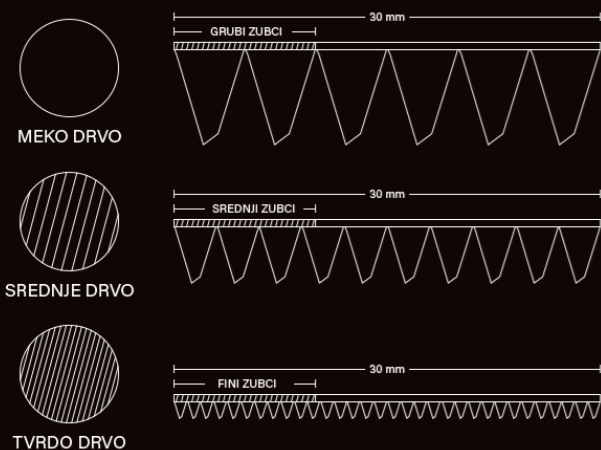

KORAK 3 RAVNA ILI ZAoblJENA

Tradicionalno, ravna oštrica je namijenjena svim poslovima koje radite u visini između koljena i ramena, dok je zaobljena oštrica bolja za rad ispod koljena ili iznad ramena. Ravna oštrica može biti preciznija, ali mnogi ljudi primjećuju da zaobljena oštrica agresivnije prodiru u drvo.

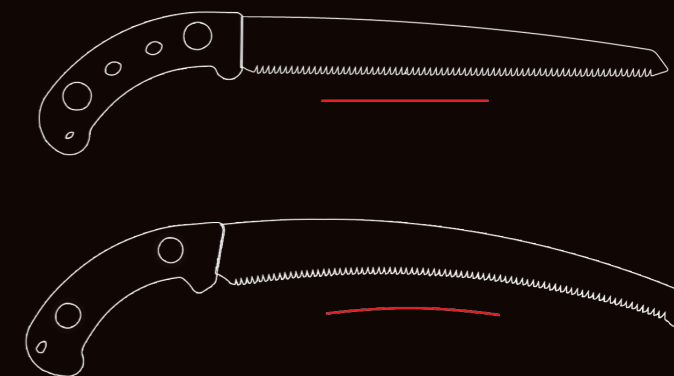

RAVNA

ZAoblJENA

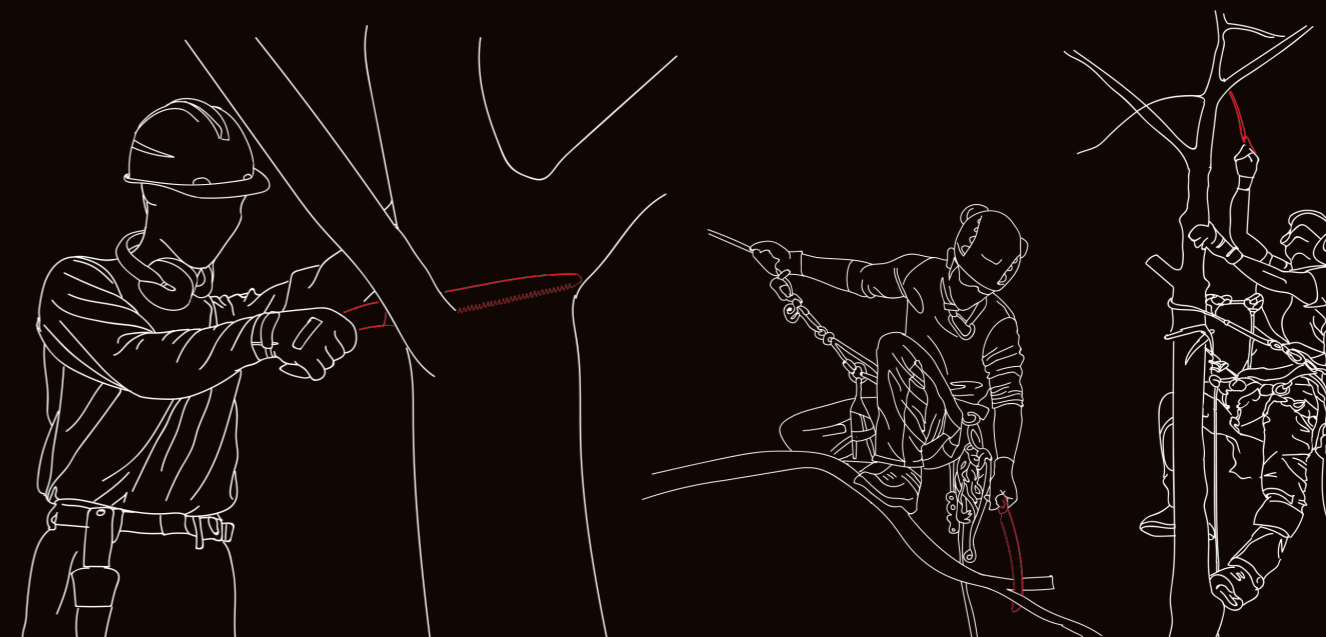

KORAK 4 DUŽINA OŠTRICE

Podijelite duljinu oštrice s dva i saznat ćete maksimalni promjer drva koje možete piliti tom oštricom.

Na primjer, oštrica duljine 24 cm može s lakoćom piliti grane promjera do 12 cm. Kada pilite veće promjere s tom oštricom, primijetit ćete da imate malo prostora za dobre poteze.

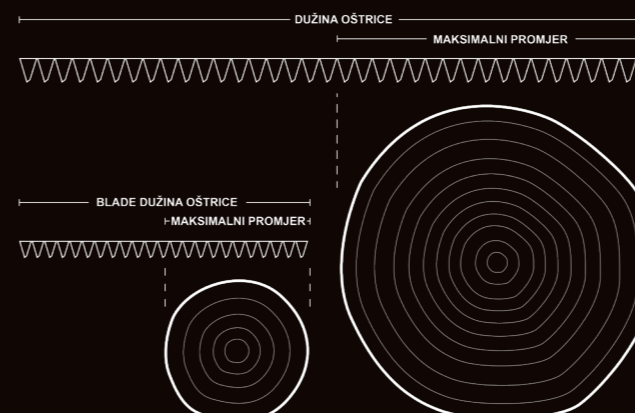



FIKSNE PILE

Fiksna pila je neizostavan alat za arboriste i profesionalne vrtlare diljem svijeta. U mnogim slučajevima, efikasnije je koristiti snažnu ručnu pilu umjesto motorne pile. Fiksna pila je lagana i kompaktna za jednostavno nošenje, pri čemu nema ulja, benzina, buke ili onečišćenja. Silky dizajn zubaca omogućuje brzo piljenje uz istovremeno stvaranje glatkog i čistog reza.

Sve fiksne pile uključuju izdržljivu futrolu u kojoj je pila dobro osigurana i može se pričvrstiti na pojas ili opremu za nošenje. Pila se i dalje lako izvlači iz futrole samo jednom rukom.

Kada se dvomite između fiksne i preklopne pile, zapitajte se što vam je važnije: čvrstoća ili kompaktnost. Oštrica fiksne pile većinom je u potpunosti uklopljena u ručku, pružajući vam veću snagu i kontrolu nad oštricom. Zbog toga se fiksna pila uglavnom koristi za veće poslove.

GOMTARO



@ARRANDTRECARE

GOMTARO

Dizajn oštrice Gomtaro pile čini je savršenom za formativno orezivanje u ranoj fazi razvoja drveća. S ravnom oštricom možete raditi vrlo precizno i ostavljati glatke i čiste rezove.

Gomtaro s velikim zubcima od 8 zubaca po 30 mm može se prepoznati po crvenim vijcima na ručki. Veliki zubci su pogodni za svježe i mekano drvo.

Gomtaro s finim zubcima od 13 zubi po 30 mm može se prepoznati po srebrnim vijcima na ručki. Fini zubci su prikladni za zrelo ili tvrdo drvo, poput većine voćnih stabala.

Cjelovita oštrica Gomtaro pile proteže se kroz ručku za preciznu kontrolu.

PRIMARNO NAMIJENJENA ZA:



GOMTARO VELIKI ZUBCI



1:1

GOMTARO 330-8
Kat. br. KSI310233 *

GOMTARO 270-8
Kat. br. KSI310227 *

GOMTARO 210-8
Kat. br. KSI310221 *

GOMTARO 300-8
Kat. br. KSI310230 *

GOMTARO 240-8
Kat. br. KSI310224 *

GOMTARO 180-8
Kat. br. KSI310218 *

GOMTARO FINI ZUBCI

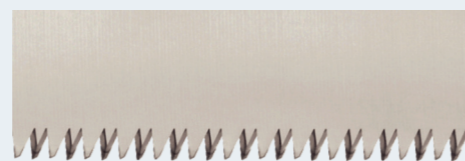

1:1

GOMTARO FINE 300-13
Kat. br. KSI310430 *

GOMTARO FINE 240-13
Kat. br. KSI310424 *

GOMTARO FINE 270-13
Kat. br. KSI310427 *

* kataloški broj je za cijelu pilu

GOMTARO 270-8 | GOMTARO FINE 270-13



Futrola uključena



REZERVNI DIJELOVI

RUČKA
Kat. br. KSI310555N

SET VIJAKA (POTREBNA 2 PO PILI)
Kat. br. KSI310540

OŠTRICA (vidi stranicu 114 za sve zamjenske oštrice)





GOMTARO

SPECIJALIZIRANA



GOMTARO SPECIJALIZIRANA

Gomtaro Pro-Sentei temelji se na modelu Gomtaro, ali ima nekoliko ključnih značajki koje ga ističu kao posebnu pilu. Fini zubci na kraju oštrice idealni su za rezanje malih grančica, tako da više ne morate često prebacivati između pile i škara. Ti fini zubci također se mogu koristiti za podrezivanje ili započinjanje reza, nakon čega možete brzo piliti kroz drvo s većim zubima na oštrici.

Gomtaro Root također ima srebrne vijke, ali ima velike zube koji su dvostruko kaljeni. To čini pilu izuzetno otpornom u teškim uvjetima, poput rezanja korijena.

PRIMARNO NAMIJENJENA ZA:



GOMTARO PRO-SENTEI

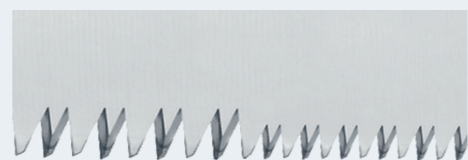

1:1

GOMTARO PRO-SENTEI 300-8-14

Kat. br. KSI310830 *

GOMTARO ROOT

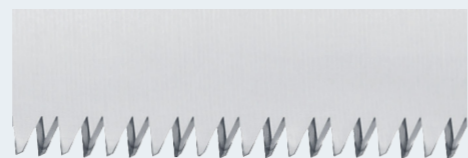

1:1

GOMTARO ROOT 240-8 (ekstra snažna za piljenje korijenja)

Kat. br. KSI315324 *

* kataloški broj je za cijelu pilu

GOMTARO PRO-SENTEI 300-8-14 I GOMTARO ROOT 240-8



Futrola uključena



REZERVNI DIJELOVI

RUČKA

Kat. br. KSI310555N

SET VIJAKA (POTREBNA 2 PO PILI)

Kat. br. KSI310540

OŠTRICA (vidi stranicu 114 za sve zamjenske oštrice)



TSURUGI



TSURUGI

Model Tsurugi karakterizira uska oštrica s genijalnim dizajnom koji omogućuje preciznost bez žrtvovanja performansi.

Kombinacija krute ravne oštrice i ručke u stilu revolvera idealna je za precizne radove. Zahvaljujući uskoj oštrici ove pile, bit ćete sposobni za precizno orezivanje u najgušće obraslim prostorima, bez oštećenja okolnih grana.

Tsurugi s velikim zubcima prepoznaje se po crvenoj ručki i namijenjen je brzom rezanju svježeg drva. Tsurugi sa srednjim zubcima može se prepoznati po žutoj ručki i namijenjen je mješavini svježeg i mrtvog drva.

Udobna Genki ručka se lako može skinuti s oštrice i apsorbira vibracije.

PRIMARNO NAMIJENJENA ZA:



TSURUGI VELIKI ZUBCI

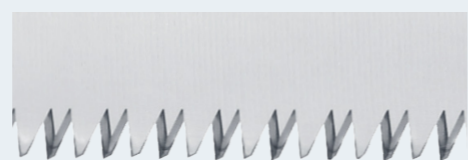

1:1

TSURUGI 400-8
Kat. br. KSI345040 *

TSURUGI 300-8
Kat. br. KSI345030 *

TSURUGI SREDNJI ZUBCI

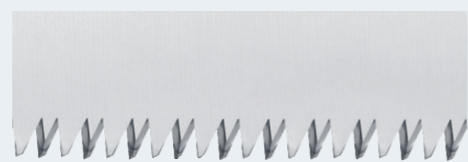

1:1

TSURUGI 300-10
Kat. br. KSI345230 *

* kataloški broj je za cijelu pilu

TSURUGI 300-8 I TSURUGI 300-10



Aluminijska futrola uključena



REZERVNI DIJELOVI

CRVENA DRŠKA
Kat. br. KZSI45001

ŽUTA DRŠKA
Kat. br. KZSI45002

OŠTRICA (vidi stranicu 114
za sve zamjenske oštrice)





TSURUGI

CURVE



@ARBORIST_FI



@MICHIELDIRVEN

TSURUGI CURVE

Tsurugi Curve se odlikuje uskom oštricom i genijalnim dizajnom koji omogućuje preciznost bez žrtvovanja performansi.

Kombinacija krute zakrivljene oštrice i ručke u obliku revolvera s Genki gripom idealna je za rad iznad ramena i ispod koljena. Zahvaljujući uskoj oštrici ove pile, možete precizno raditi u najgušće obraslim prostorima, bez oštećenja okolnih grana.

Tsurugi Curve je dostupna s velikim ili srednjim zubcima i ima izbor različitih duljina oštrica. U nekim veličinama, zakrivljene futrole dostupne su u verzijama za desnu (srebrne pruge) i lijevu (zlatne pruge) ruku. Sve pile mogu se naravno koristiti kako za desnoruke tako i za ljevoruke korisnike.

PRIMARNO NAMIJENJENA ZA:



TSURUGI CURVE VELIKI ZUBCI

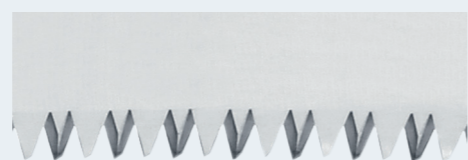

1:1

TSURUGI CURVE 330-7.5
Kat. br. KSI345433 *

TSURUGI CURVE 270-7.5
Kat. br. KSI345427 *

TSURUGI CURVE 375-6.5 (larger teeth and extra long)
Kat. br. KSI345437 *

LEFTY ZA LJEVAKE

TSURUGI CURVE LEFTY 330-7.5
Kat. br. KSI345833 *

TSURUGI CURVE LEFTY 375-6.5 (veći zubci i veća dužina pile)
Kat. br. KSI345837 *

TSURUGI CURVE SREDNJI ZUBCI

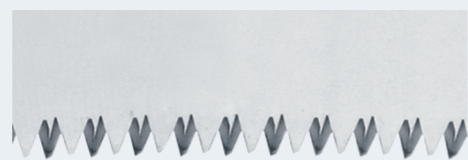

1:1

TSURUGI CURVE 330-10
Kat. br. KSI345633 *

TSURUGI CURVE 270-10
Kat. br. KSI345627 *

* kataloški broj je za cijelu pilu

TSURUGI CURVE 270-7.5 I TSURUGI CURVE 270-10



Aluminijska futrola uključena



REZERVNI DIJELOVI

CRVENA DRŠKA
Kat. br. KZSI45001

ŽUTA DRŠKA
Kat. br. KZSI45002

OŠTRICA (vidi stranicu 115
za sve zamjenske oštrice)





ZÜBAT



@THILDER_21 @ROBGREEN1

ZÜBAT

Zübat je najviše korištena ručna pila od strane arborista diljem svijeta. Univerzalna, snažna povlačna pila koja se može koristiti kako za precizno orezivanje, tako i za veće uklanjanje grana.

Standardnu pilu karakterizira agresivno zakrivljena oštrica s velikim zubima od 7,5 na 30 mm. Vrh oštrice je dizajniran tako da drži pilu u rezu. Cijela oštrica prolazi kroz ručku dajući stabilnost i snagu cijeloj dužini, dok udobna GOM gumena ručka apsorbira vibracije.

Zübat Arborist ima iste značajke kao standardni Zübat, ali ima konfiguraciju zubaca s dodatno velikim zubima za još brže rezanje svježeg drveta. Kao i svaka druga Silky pila, zubci će ostati oštri čak i pri čestom intenzivnom korištenju i ostavljati glatki rez.

PRIMARNO NAMIJENJENA ZA:



ZÜBAT VELIKI ZUBCI

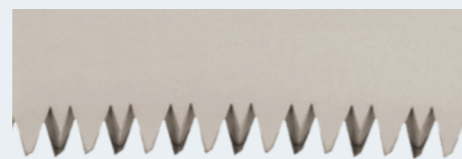

1:1

ZÜBAT 330-7.5
Kat. br. KSI327033 *

ZÜBAT 300-7.5
Kat. br. KSI327030 *

ZÜBAT 270-7.5
Kat. br. KSI327027 *

ZÜBAT 240-7.5
Kat. br. KSI327024 *

ZÜBAT 390-7.5 (model s dužom oštricom i specijalnom futrolom) Kat. br. KSI327039 *

ZÜBAT FINI ZUBCI

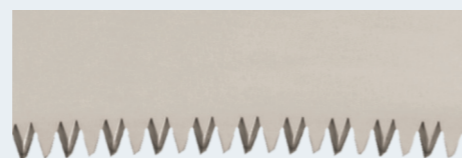

1:1

ZÜBAT FINE 330-10
Kat. br. KSI327833 *

ZÜBAT ARBORIST EKSTRA VELIKI ZUBCI

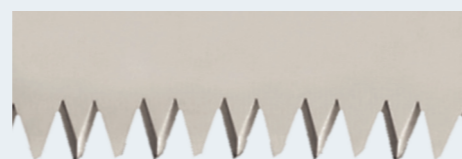

1:1

ZÜBAT ARBORIST 330-5.5 (ekstra veliki zubci)
Kat. br. KSI372233 *

* kataloški broj je za cijelu pilu

ZÜBAT 330-7.5 I ZÜBAT ARBORIST 330-5.5



Futrola uključena

REZERVNI DIJELOVI

RUČKA

Kat. br. KZSI2700415

SET VIJAKA (POTREBNA 2 PO PILI)

Kat. br. KSI310540

OŠTRICA (vidi stranicu 115 za sve zamjenske oštrice)





ZÜBAT

ULTIMATE



@OLD_SWELL_

ZÜBAT ULTIMATE

Silky predstavlja Zübat Ultimate, revolucionarnu pilu koja će Zübat seriju podići na nove visine! S progresivnim korakom (7,5-6,5 zuba / 30 mm) i novom i inovativnom Gokai-Me tehnologijom, Zübat Ultimate pruža vrhunsku oštrinu.

Zübat Ultimate dolazi s jedinstvenim koricama maslinaste boje i elegantnom crnom metalnom pločom koja mu daje robusan i moderan izgled. Cijela oštrica dugačka 330 mm pažljivo je presvučena Silky elektroličkim poniklavanjem, osiguravajući izuzetnu otpornost na hrđu i doprinoseći njenom robusnom izgledu.

Zabavna činjenica: odabir maslinaste boje za korice Zübat Ultimatea napravljen je putem ankete organizirane na Instagramu, uz doprinos svih naših obožavatelja Silky Europe!

PRIMARNO NAMIJENJENA ZA:



ZÜBAT ULTIMATE

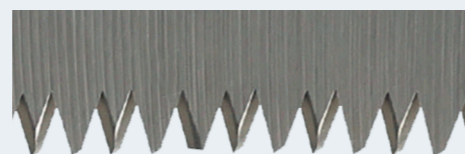

1:1

ZÜBAT ULTIMATE 330-7.5-6.5
Kat. br. KSI374633 *

* kataloški broj je za cijelu pilu

ZÜBAT ULTIMATE 330-7.5-6.5



Futrola uključena



REZERVNI DIJELOVI

RUČKA

Kat. br. KZSI2700415

SET VIJAKA (POTREBNA 2 PO PILI)

Kat. br. KSI310540

OŠTRICA

Kat. br. KSI374733



GUN-FIGHTER



GUN-FIGHTER

Ova legendarna pila ima blago zakrivljenu oštricu s progresivnim zubcima od 8,5 do 6 zubaca na 30 mm. Progresivni zubci pomažu vam da napravite prvi rez s finijim zubcima blizu ručke, dok veći zubci na kraju oštrice osiguravaju maksimalnu brzinu rezanja.

Drška u obliku revolvera pruža odličan osjećaj prilikom piljenja. Čelik je obložen GOM gumom kako bi se smanjile vibracije i pružio izvanredan hvat koji uvijek ostaje topao, čak i u hladnim i vlažnim uvjetima.

U Gun-fighter seriji dostupne su 3 duljine oštrica: 270, 300 i 330 mm. Odaberite duljinu oštrice koja je barem dvostruko veća od promjera grana koje želite piliti.

PRIMARNO NAMIJENJENA ZA:



GUN-FIGHTER

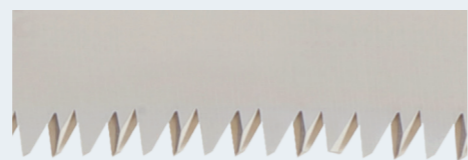

1:1

GUN-FIGHTER 330-8.5-6
Kat. br. KSI673033 *

GUN-FIGHTER 270-8.5-6
Kat. br. KSI673027 *

GUN-FIGHTER 300-8.5-6
Kat. br. KSI673030 *

* kataloški broj je za cijelu pilu

GUN-FIGHTER 330-8.5-6



Futrola uključena



REZERVNI DIJELOVI

OŠTRICA (vidi stranicu 115
za sve zamjenske oštrice)



NATANOKO

60



NATANOKO 60

Oštrica pile Natanoko vrlo je čvrsta zahvaljujući visokim leđima i ima izuzetno velike zube koji bez napora režu kroz debele grane drveća. Veliki 7,5 zubci na 30 mm brzo režu kroz svježe drvo. Iako zubi ostaju oštri dugo vremena, mogu se naoštрити Silky turpijom.

Velika gumena drška upija vibracije, pruža dobar hvat i daje osjećaj udobnosti. Oštrica se može zamijeniti u sekundi okretanjem rotirajućeg gumba na drški. Nisu potrebni alati.

Futrola je dizajnirana na takav način da pila neće ispasti čak i kada se nalazite u teškim položajima tijekom penjanja. Kada vam zatreba pila, lako je izvadite iz futrole jednom rukom, pritiskom palca na gumb sa strane.

PRIMARNO NAMIJENJENA ZA:



NATANOKO 60



1:1

NATANOKO 60 330-7-8
Kat. br. KSI312933 *

NATANOKO 60 300-7.5
Kat. br. KSI312930 *

* kataloški broj je za cijelu pilu

NATANOKO 60 330-7-8



Futrola uključena

REZERVNI DIJELOVI

RUČKA
Kat. br. KSI312997N

VIJAK
Kat. br. KSI312931

OŠTRICA (vidi stranicu 115
za sve zamjenske oštrice)





SUGOI



@MICHIEDIRVEN



@COFFEEFUELLEDWOODSMAN

SUGOI

Sugoi doslovno znači 'iznimno dobar'. Zbog svojih agresivnih zubaca i narančastih pruga na dršci, arboristi su ovu pilu nazvali 'Šumski tigar'!

Dostupne su tri različite duljine oštrica: 330, 360 mm i 420 mm. Svi modeli imaju izuzetno snažnu oštricu debljine 1,9 mm. Zakrivljena oštrica, izrađena od visokolegiranog čelika, ima progresivnu konfiguraciju zubaca. Manji zubci bolje "grizu" drvo pri prvom rezu, nakon čega će veći zubi brzo proći kroz drvo.

Udobna gumenom oblikovana drška upija vibracije i pruža čvrst hvat, čak i kada nosite rukavice i u mokrim i hladnim uvjetima. Žuta futrola dobro je vidljiva i može se pričvrstiti na pojas ili na nogu pomoću priloženih traka za noge.

PRIMARNO NAMIJENJENA ZA:



SUGOI

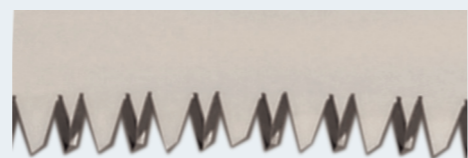

1:1

SUGOI 420-6.5-5.5
Kat. br. KSI639042 *

SUGOI 360-6.5-5.5
Kat. br. KSI639036 *

SUGOI 330-6.5-5.5
Kat. br. KSI639033 *

* kataloški broj je za cijelu pilu

SUGOI 420-6.5-5.5



Futrola uključena

REZERVNI DIJELOVI

RUČKA
Kat. br. KZSI39071

VIJAK
Kat. br. KSI327739

VIJAK
Kat. br. KZSI639001

OŠTRICA (vidi stranicu 116 za sve zamjenske oštrice)





SUGOWAZA



@TROISFEUILLESELAGAGE

SUGOWAZA

Sugowaza je prvenstveno dizajnirana za radnike koji se bave čišćenjem zaraslih površina i nose gumene izolirane rukavice. Osim svih karakteristika Sugoi pile, ova povlačna pila ima dodatnu križnu zaštitu kako bi se spriječilo klizanje korisnikove rukavice s drške. Udobna rebrena gumenasta drška pruža čvrst hvat, upija vibracije i uvijek je ugodno topla na dodir.

Dugačka oštrica od 420 mm omogućuje vam veću doseg i olakšava rezanje dodatnih grana. Čak i "veliki" zadaci poput uklanjanja drveća ili rezanja debelih trupaca nisu problem za Sugowazu zahvaljujući njenim progresivnim zubima. Osim toga, savršeno zakrivljena oštrica izrađena je od posebne metalne legure koja čini oštricu snažnom i fleksibilnom istovremeno.

Narančasta futrola je dobro vidljiva i može se pričvrstiti na vaš pojas.

PRIMARNO NAMIJENJENA ZA:



SUGOWAZA

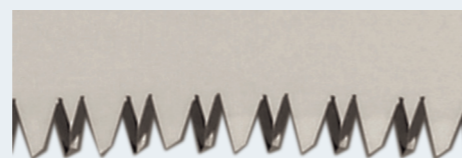

1:1

SUGOWAZA 420-6.5-5.5
Kat. br. KSI641942*

* kataloški broj je za cijelu pilu

SUGOWAZA 420-6.5-5.5



Futrola uključena

REZERVNI DIJELOVI

RUČKA

Kat. br. KZSI639003

VIJAK

Kat. br. KSI327739

VIJAK

Kat. br. KZSI639001

OŠTRICA

Kat. br. KSI642042





IBUKI

Pravi pobjednik kada je riječ o agresivnosti i brzini. Veliki zubci, s 5,5 zubaca po 30 mm, u kombinaciji s zakrivljenom oštricom, pružaju izuzetno agresivan ugriz i brzo rezanje kroz svježe drvo.

Dok radite iznad ramena i ispod koljena, još uvijek možete rezati na vrhu grane sa zakrivljenom oštricom dok vaša ruka, zglobovi i šaka zadržavaju prirodan položaj. Ponekad orezujete s tla? Tada se oštrica Ibukija može koristiti i na Hayauchi teleskopskoj pili. Udobna drška Ibukija pruža hvat, snagu i fleksibilnost koje su vam potrebne za rukovanje ovom pilom. Drška je dovoljno velika da se može koristiti s obje ruke za teže poslove.

Futrola se može pričvrstiti na vaš pojas, bez obzira jeste li dešnjak ili ljevak. Dodatno, futrola je dizajnirana na način da pila ne ispadne iz nje.

PRIMARNO NAMIJENJENA ZA:



IBUKI

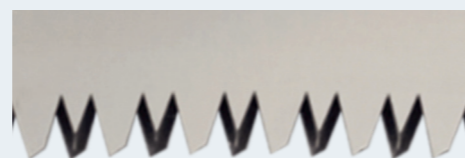

1:1

IBUKI 390-5.5
Kat. br. KSI327539 *

* kataloški broj je za cijelu pilu

IBUKI 390-5.5



Futrola uključena



REZERVNI DIJELOVI

RUČKA

Kat. br. KSI327500

SET VIJAKA (POTREBNA 2 PO PILI)

Kat. br. KSI310540

VIJAK

Kat. br. KSI327739

OŠTRICA

Kat. br. KSI327639





GENKI TEMAGARI



@WOODSMANS_FINEST

GENKI TEMAGARI

Najbrža pila tvrtke Silky do sada! Zahvaljujući dugoj oštrici s iznimno velikim zubcima, lako ćete rezati kroz najdeblje grane, grede ili debla drveća. To čini ovu snažnu povlačnu pilu pogodnijom za teže zadatke poput rušenja drveća i rezanja na komade nego za orezivanje. Bit ćete zadivljeni koliko brzo pila reže kroz drvo!

Možda će biti potrebno i malo vježbe i strpljenja da biste napravili prvi rez s Genki Temagari pilom. Zahvaljujući progresivnom omjeru zubaca (od 5 do 3 zubaca po 30 mm), zubi bliže dršci su finiji od onih bliže kraju oštrice, što olakšava prvi rez. Jednom kada ova pila počne raditi, nezaustavljiva je!

Duga oštrica je puna, proteže se kroz cijelu dršku, što čini ovu pilu iznimno snažnom i pruža vam više kontrole. Genki grip nema vijaka ni šarafa, apsorbira vibracije i može se olabaviti bez upotrebe alata.

PRIMARNO NAMIJENJENA ZA:



GENKI TEMAGARI



1:1

GENKI TEMAGARI 500-5-3
Kat. br. KSI355050

GENKI TEMAGARI 500-5-3



Najlonska navlaka uključena



HIBIKI

RYOBA



HIBIKI RYOBA

Silky Hibiki Ryoba ručna pila razvijena je za fine stolarske radove, poput izrade ormara.

Oštrica je duga 21 cm i ima dvije različite vrste zubaca na gornjoj i donjoj strani oštrice. Jedna je namijenjena za rezanje po vlaknu drva, a druga za rezanje poprečno (22 zubaca po 30 mm). Ima tradicionalnu Ryoba dršku.

Glatki Silky rez čini da drvo ne puca i rezultira prekrasnim završnim izgledom. S ovom višenamjenskom pilom mogu se izvesti različite vrste rezova, kao što su spojevi slobodnih krajeva (dovetail), spojevi i drugi, bez potrebe za mijenjanjem pila. Fleksibilna oštrica omogućuje savršeno ravno rezanje. Pila je vrlo dobro uravnotežena i isporučuje se s kutijom, tako da je možete sigurno pohraniti i nositi na pojasu.

PRIMARNO NAMIJENJENA ZA:



HIBIKI RYOBA



1:1



HIBIKI RYOBA 210-22+10
Kat. br. KSI639621*

* kataloški broj je za cijelu pilu

HIBIKI RYOBA 210-22+10



Futrola uključena



REZERVNI DIJELOVI

VIJAK

Kat. br. KZSI3920435

OŠTRICA

Kat. br. KSI639721





SKLOPIVE PILE

Sklopive pile su lagane i kompaktne, što ih čini jednostavnima za pohranu i nošenje sa sobom. Najkompaktnije sklopive pile čak mogu stati u džep. Zbog toga su sklopive pile vrlo popularne za kampiranje, bushcraft aktivnosti te za vrtlare ili građevinare koji uvijek žele imati pilu pri ruci.

Kada se pila ne koristi, oštrica se može jednostavno sklopiti pomoću mehanizma za zaključavanje, a oštri zubi bit će sigurno pokriveni u ručki. Mnoge sklopive pile imaju dvije različite pozicije oštrice za različite primjene.

Iako se Silky sklopiva pila cijeni zbog svojih malih dimenzija, također pruža izvrsne performanse! Oštri zubi brzo režu kroz drvo, a udobna gumena ručka pruža dobro prianjanje.

POCKETBOY

LARGE



POCKETBOY LARGE

Pocketboy je svestrana, ali uvijek kompaktna obitelj ručnih pila. Kompaktne dimenzije znače da ih je lako staviti u džep i nositi sa sobom bilo gdje. Udobna GOM gumena ručka upija vibracije i ima rupu za pričvršćivanje užeta ili karabinera na pilu. Oštrica se može zaključati u dvije različite pozicije i sigurno se sklapa u ručku kada pila nije u upotrebi.

Pocketboy s crvenom ručkom ima veliku konfiguraciju zubaca od 8 po 30 mm. Ovi veliki zubci brzo prolaze kroz svježe drvo, ostavljajući iza sebe karakterističan glatki rez Silkyja.

Pocketboy s crnom ručkom je najsvestraniji. Ima srednje zubce s 10 zubaca po 30 mm. Srednji zubci mogu se nositi sa svime što im date, od svježeg do tvrdog i suhog drva.

PRIMARNO NAMIJENJENA ZA:



POCKETBOY VELIKI ZUBCI

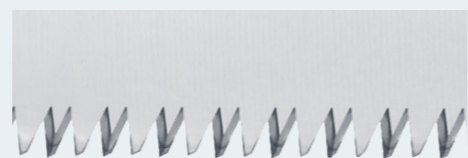

1:1

POCKETBOY 170-8
Kat. br. KSI534617*

POCKETBOY 130-8
Kat. br. KSI534613*

POCKETBOY SREDNJI ZUBCI

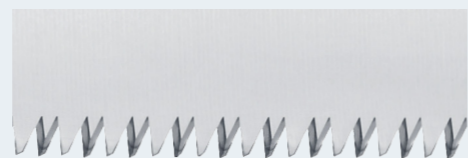

1:1

POCKETBOY 170-10
Kat. br. KSI534017*

POCKETBOY 130-10
Kat. br. KSI534013*

* kataloški broj je za cijelu pilu

POCKETBOY 170-8 I POCKETBOY 170-10



Tvrda plastična futrola uključena

REZERVNI DIJELOVI

VIJAK
Kat. br. KSI522000

OŠTRICA (vidi stranicu 116 za sve zamjenske oštrice)



POCKETBOY

FINE



POCKETBOY FINE

Plavi Pocketboy predstavlja fine zubce, namijenjene za tvrdo ili suho drvo. S 20 zubaca po 30 mm, ova pila je najprikladnija za stolarske projekte ili rad isključivo s tvrdim ili sazrelim drvetom.

Mehanizam zaključavanja na ručki omogućuje korištenje pile u dvije pozicije. Druga pozicija podiže ručku kako bi bilo lakše piliti na ravnoj površini. Ravna oštrica ima tanku brazdu, omogućavajući iznimnu preciznost. Sklopite oštricu u ručku kako biste je sigurno pohranili i iskoristili kompaktnu prirodu obitelji Pocketboy.

PRIMARNO NAMIJENJENA ZA:



POCKETBOY FINI ZUBCI



1:1

POCKETBOY 170-20
Kat. br. KSI534217*

POCKETBOY 130-20
Kat. br. KSI534213*

* kataloški broj je za cijelu pilu

POCKETBOY 170-20



Tvrda plastična futrola uključena

REZERVNI DIJELOVI

VIJAK
Kat. br. KSI522000

OŠTRICA (vidi stranicu 116 za sve zamjenske oštrice)





POCKETBOY

CURVE



POCKETBOY CURVE

Žuti Pocketboy predstavlja zakrivljene oštrice tvrtke Silky. Veliki zubi brzo režu drvo i ostavljaju za sobom glatke rezove. Zakrivljene oštrice dobro se zahvataju u drvo i odlične su za rad iznad ramena ili ispod koljena.

Obitelj Pocketboy dizajnirana je da bude vrlo kompaktna, ne žrtvujući pritom kvalitetu. Sklopite oštricu u ručku kako biste je sigurno pohranili. Zatim je stavite u džep ili je objesite na pojas uz pomoć užeta ili karabinera, tako da će vam ova pila uvijek biti pri ruci.

Dostupne su dvije duljine oštrica, 130 mm i 170 mm. Veće veličine pogodne su za rezanje debljih grana. Dobra smjernica je da oštrica može rukovati granama polovice svoje duljine u promjeru.

PRIMARNO NAMIJENJENA ZA:



POCKETBOY CURVE



1:1

POCKETBOY CURVE 170-8
Kat. br. KSI572617*

POCKETBOY CURVE 130-8
Kat. br. KSI572613*

* kataloški broj je za cijelu pilu

POCKETBOY CURVE 170-8



Tvrda plastična futrola uključena

REZERVNI DIJELOVI

VIJAK
Kat. br. KSI522000

OŠTRICA (vidi stranicu 116
za sve zamjenske oštrice)



F180



@PRIMITIVWANDERER

F180

F180 je poznat po laganoj ručki od polipropilena s dijelom od GOM gume koji apsorbira vibracije. Kompaktna preklopna pila s oštricom duljine 180 mm omogućuje jednostavno rezanje grana do 90 mm u promjeru. Iako imaju povoljnu cijenu, ne žrtvuju kvalitetu koju očekujete od Silky pile.

Preklopite oštricu u ručku kako biste zaštitili zubce. Rupa na ručki je savršena za vješanje na pojas pomoću užeta ili karabinera.

Dostupne su dvije opcije zubaca. Veliki sa 7,5 zubaca na 30 mm prikladni su za svježe drvo, dok su finiji s 14 zubaca na 30 mm bolji za često rezanje tvrdog ili sazrelog drva, poput većine voćnih stabala.

PRIMARNO NAMIJENJENA ZA:



F180 VELIKI ZUBCI

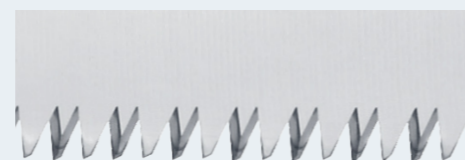

1:1

F180-7.5
Kat. br. KSI512518N *

F180 FINI ZUBCI

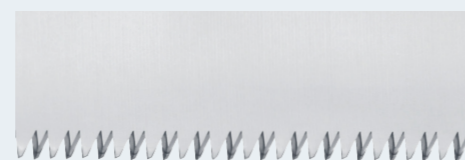

1:1

F180-14
Kat. br. KSI514118 *

* kataloški broj je za cijelu pilu

F180-7.5 I F180-14



REZERVNI DIJELOVI

SPOJNICA
Kat. br. KSI512001

VIJAK
Kat. br. KSI512000

OŠTRICA (vidi stranicu 116
za sve zamjenske oštrice)



SUPER ACCEL



SUPER ACCEL

Ako vam je najvažnije imati ultralaganu pilu, Super Accel je vaš izbor. Sa samo 202 grama, ova lagana sklopiva pila ne može se mjeriti samo svojom brzinom. Super Accel je dizajniran s kutom od otprilike 10 stupnjeva između ručke i oštrice, što zahtijeva manju silu za svaki rez, smanjuje vibracije i povećava brzinu.

Nova gumena drška s krutim aluminijskim kućištem nudi veliku udobnost bez povećanja težine pile. Zato vrtlari i outdoor korisnici vole ovu pilu. Nose li je u Gomcase-u ili s užetom ili karabinerom kroz rupu na ručki, to je pila koju uvijek imate pri ruci.

Super Accel dolazi s dvije opcije zubaca. Opcija s velikim ima 7,5 zubaca na 30 mm, što joj omogućava brzo rezanje svježeg drva. Opcija s finim zubcima ima 14 zubaca na 30 mm i bolje je prilagođena tvrdom ili zreloom drvu, poput većine voćnih stabala.

PRIMARNO NAMIJENJENA ZA:



SUPER ACCEL VELIKI ZUBCI

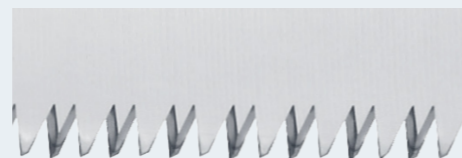

1:1

SUPER ACCEL 210-7.5

Kat. br. KSI511021*

SUPER ACCEL FINI ZUBCI

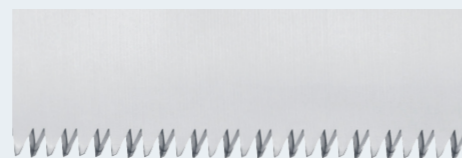

1:1

SUPER ACCEL 210-14

Kat. br. KSI511721*

* kataloški broj je za cijelu pilu

SUPER ACCEL 210-7.5 | SUPER ACCEL 210-14



REZERVNI DIJELOVI

VIJAK

Kat. br. KSI522000

OŠTRICA (vidi stranicu 117
za sve zamjenske oštrice)



SUPER ACCEL

CURVE



SUPER ACCEL **CURVE**

Popularna preklopna pila Super Accel sada je dostupna i u izdanju sa zakrivljenim oštricama: Super Accel Curve. I ravna i zakrivljena oštrica su međusobno zamjenjive. Super Accel Curve presvučen je elektroličkim poniklavanjem za jaku otpornost na hrđu i čvrst izgled.

Super Accel Curve opremljen je novom i inovativnom Gokai-Me tehnologijom. 4 zuba u obliku strugača posebno su dizajnirana za optimalno izbacivanje prašine od piljevine i za pravljenje oba rezova, poprečni i kosi rezovi s najvećim učinkom.

Super Accel Curve dolazi s potpuno obnovljenom ručkom. Nova gumena ručka prilagođena krutom aluminijskom kućištu nudi veliku udobnost bez povećanja težine pile.

PRIMARNO NAMIJENJENA ZA:



SUPER ACCEL CURVE

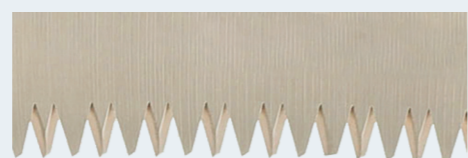

1:1

SUPER ACCEL CURVE 210-8

Kat. br. KSI572821*

SUPER ACCEL CURVE 210-8



REZERVNI DIJELOVI

VIJAK

Kat. br. KSI522000

OŠTRICA

Kat. br. KSI572921





ULTRA ACCEL



ULTRA ACCEL

Ultra Accel s ravnom oštricom je kompaktna pila koja omogućuje brze i ravne rezove s preciznom kontrolom. Ravna oštrica se lako rukuje u gusto obraslim prostorima i na ravnim površinama.

Veliki zubi na Ultra Accel su odlični za općenite radove orezivanja uglavnom svježeg drva. Pomoću mehanizma za zaključavanje možete sigurno zaključati oštricu u dva različita položaja.

Velika ručka izrađena je od lagane aluminijumske legure i prekrivena debelim slojem gume za siguran i udoban hvat. Rupa u ručki omogućava pričvršćivanje karabinera ili užeta na pilu.

PRIMARNO NAMIJENJENA ZA:



ULTRA ACCEL

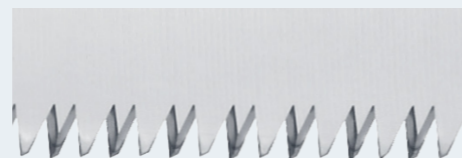

1:1

ULTRA ACCEL 240 - 7.5
Kat. br. KSI544424*

* kataloški broj je za cijelu pilu

ULTRA ACCEL 240 - 7.5



REZERVNI DIJELOVI

VIJAK Kat. br. KZSI44201
OŠTRICA Kat. br. KSI544524





ULTRA ACCEL

CURVE



ULTRA ACCEL CURVE

Ultra Accel Curve je kompaktna i ultrabrza pila. Zakrivljena oštrica agresivno zagriža u drvo i pomaže vam da zadržite pilu u rezu. Također, zakrivljenom oštricom lako je rukovati prilikom rezidbe iznad visine ramena.

Veliki zupci Ultra Accel Curve izvrsni su za općenito orezivanje uglavnom svježeg drva. S mehanizmom za zaključavanje možete sigurno zaključati oštricu u dva različita položaja piljenja.

Velika ručka izrađena je od laganog aluminijskog i prekrivena debelom gumom za sigurno i udobno držanje. Otvor na ručki daje mogućnost pričvršćivanja karabinera ili užeta na pilu.

PRIMARNO NAMIJENJENA ZA:



ULTRA ACCEL CURVE



1:1

ULTRA ACCEL CURVE 240 - 7.5
Kat. br. KSI544624*

* kataloški broj je za cijelu pilu

ULTRA ACCEL CURVE 240 - 7.5



REZERVNI DIJELOVI

VIJAK
Kat. br. KZSI44201

OŠTRICA
Kat. br. KSI544724



GOMBOY

GOMBOY

Gomboy je omiljena pila iz dobrog razloga. To je višenamjenska pila koja se može koristiti za orezivanje u vrtu ili izradu skloništa u šumi. Srednje veliki zubci, 10 zubaca na 30 mm, lako režu svježe drvo, suho drvo ili osušeno drvo. Guma na ručki osigurava siguran i udoban hvat, a rupa na ručki olakšava pričvršćivanje komada užeta ili karabinera. Sklopljeni zubci su zaštićeni, pa se pila može spakirati u ruksak za višednevne izlete. Višenamjenski Gomboy može se koristiti bilo gdje!

Ova kompaktna pila ima veliku snagu i dostupna je u različitim veličinama. Veće veličine prikladne su za rezanje debljih grana. Općenito pravilo je da pila može rezati grane do polovice duljine oštrice.

PRIMARNO NAMIJENJENA ZA:



GOMBOY

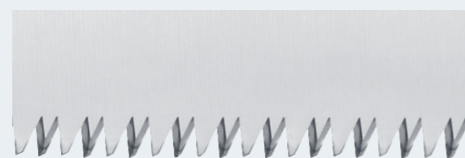

1:1

GOMBOY 300-10
Kat. br. KSI522130 *

GOMBOY 240-10
Kat. br. KSI522124 *

GOMBOY 270-10
Kat. br. KSI522127 *

GOMBOY 210-10
Kat. br. KSI522121 *

* kataloški broj je za cijelu pilu



@EPICUREAN_FOLK



@GILES_NEWMAN

GOMBOY 240-10



Tvrda plastična futrola uključena



REZERVNI DIJELOVI

SPOJNICA 210
Kat. br. KSI522001

SPOJNICA 270 I 300
Kat. br. KSI522007

SPOJNICA 240
Kat. br. KSI522004

VIJAK
Kat. br. KSI522000

OŠTRICA (vidi stranicu 117
za sve zamjenske oštrice)



GOMBOY

CURVE



@PADRAIGCROKE

GOMBOY CURVE

Potražite žutu boju ručke u obitelji Gomboy kako biste pronašli izdanja Gomboy Curve. Žuta guma na ručki upija vibracije i pruža udoban hvat, čak i kada je mokra. Također štiti oštricu kada je sklopljena unutar ručke. Veliki zubci, 8 zubaca na 30 mm, snažno režu svježe drvo zahvaljujući zakrivljenoj oštrici. Pila je odlična za rad iznad ramena i ispod koljena.

Gomboy Curve dolazi u četiri različite veličine. Preporučujemo odabir kompaktnijeg modela za redovito orezivanje, poput oštrica duljine 210 ili 240 mm. Veće veličine prikladne su za rezanje debljih grana.

Općenito pravilo je da pila može rezati grane do polovice duljine oštrice.

PRIMARNO NAMIJENJENA ZA:



GOMBOY CURVE



1:1

GOMBOY CURVE 300-8
Kat. br. KSI571730 *

GOMBOY CURVE 240-8
Kat. br. KSI571724 *

GOMBOY CURVE 270-8
Kat. br. KSI571727 *

GOMBOY CURVE 210-8
Kat. br. KSI571721 *

* kataloški broj je za cijelu pilu

GOMBOY CURVE 240-8



Tvrda plastična futrola uključena

REZERVNI DIJELOVI

SPOJNICA 210
Kat. br. KSI522001

SPOJNICA 270 I 300
Kat. br. KSI522007

SPOJNICA 240
Kat. br. KSI522004

VIJAK
Kat. br. KSI522000

OŠTRICA (vidi stranicu 117
za sve zamjenske oštrice)



BIGBOY



@BUSHCRAFTTECH

@BUGRAWOODSMAN

BIGBOY

Lagana, kompaktna preklopna pila s velikom oštricom od 360 mm za izvrsne rezultate piljenja. Bigboy ima veliki gumirani držak koji pruža udoban hvat i apsorbira vibracije. Koristite pilu s obje ruke za veću snagu.

Pomoću mehanizma za zaključavanje možete zaključati oštricu u dvije različite pozicije za različite primjene. Kada je pohranjena, oštrica se uredno sklapa u dršku.

Bigboy dolazi u tri različite veličine zubaca. Bigboy s crvenom drškom ima velike zubce, namijenjene brzom rezanju svježeg drva. Bigboy s crnom drškom ima srednje zube i može se koristiti za rezanje svježeg i suhog drva. Bigboy s plavom drškom ima fine zube koji omogućuju rezanje tvrdog drva s visokom preciznošću.

Rupa na drški omogućuje pričvršćivanje karabinera ili užeta na pilu.

PRIMARNO NAMIJENJENA ZA:



BIGBOY VELIKI ZUBCI

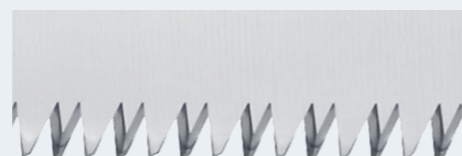

1:1

BIGBOY 360-7
Kat. br. KSI635436 *

BIGBOY SREDNJI ZUBCI

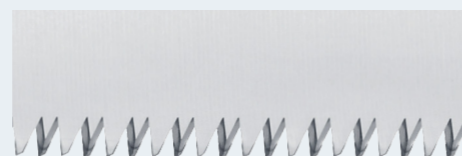

1:1

BIGBOY 360-10
Kat. br. KSI635036 *

BIGBOY FINI ZUBCI

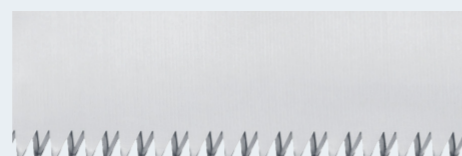

1:1

BIGBOY 360-13
Kat. br. KSI635236 *

* kataloški broj je za cijelu pilu

BIGBOY 360-7 I BIGBOY 360-10



REZERVNI DIJELOVI

FUTROLA
Kat. br. KSI650436

VIJAK
Kat. br. KSI522000

OŠTRICA (vidi stranicu 117
za sve zamjenske oštrice)



BIGBOY

2000



@EPICUREAN_FOLK



@DIMAGUESOUTDOORS

BIGBOY 2000

Bigboy 2000 je vrhunska pila za outdoor aktivnosti. Snažna, ekstra debela oštrica ove pile može se nositi s velikim balvanima i drvećem. Idealna je za one koji vole graditi skloništa ili velike logorske vatre!

Blago zakrivljena oštrica lako uhvati drvo i zadržava pilu u rezanju. To vam omogućuje brzo piljenje bez gubitka kontrole. S izvrsnim performansama Bigboy 2000, ova lagana pila još je uvijek dovoljno kompaktna da je možete nositi u ruksaku na vašim avanturama.

Oštrica se jednostavno može sklopiti i otvoriti pomoću gumba i ima dvije različite pozicije rezanja. Gumena drška osigurava da Bigboy 2000 ima siguran i udoban hvat te je dovoljno velika za upotrebu s obje ruke, što ima veliki učinak na snagu piljenja.

PRIMARNO NAMIJENJENA ZA:



BIGBOY 2000



1:1

BIGBOY 2000 360-6.5 (ekstra debela oštrica)
Kat. br. KSI635636 *

* kataloški broj je za cijelu pilu

BIGBOY 2000 360-6.5



REZERVNI DIJELOVI

FUTROLA

Kat. br. KSI650436

VIJAK

Kat. br. KSI522000

OŠTRICA

Kat. br. KSI635736



KATANABOY



@EASTSIDE_BUSHCRAFT_GERMANY



@HIGHTOWER_EXPLORES

KATANABOY

Katanaboy obitelj ima najveće preklopne pile na svijetu. Savršeno za očuvanje mirnih zvukova šume u danima koji zahtijevaju održavanje staza zbog oštećenja drveća od oluje ili izgradnje vlastite drvene kolibe.

Ova pila radi na principu povlačenja, smanjujući umor. Sklopite oštricu u ručku kako biste je zaštitili od izuzetno oštih zubaca. Iz sigurnosnih razloga, ovaj postupak se odvija u dva koraka: prvo se pila može preklopiti do pola, a zatim (pazite na prste!) pila se može potpuno preklopiti.

Koristite uključenu torbicu kako biste je preko ramena nosili bilo gdje bez upotrebe ruku. Katanaboy obitelj dolazi u tri veličine. S izuzetno grubim, izuzetno velikim zubcima za iznimno agresivnu brzinu i snagu.

PRIMARNO NAMIJENJENA ZA:



KATANABOY 1000

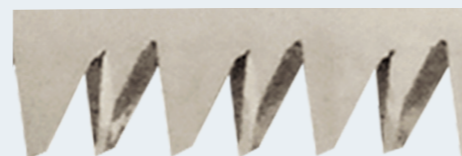

1:1

KATANABOY 1000-5-2.5 (najveća sklopiva pila na svijetu)
Kat. br. KSI571099 *

KATANABOY 650

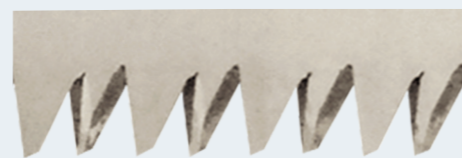

KATANABOY 650-4
Kat. br. KSI571065 *

KATANABOY 500

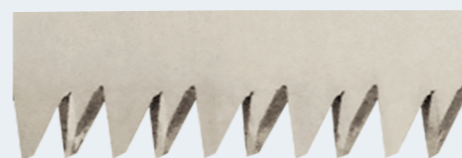

KATANABOY 500-5
Kat. br. KSI540350 *

* kataloški broj je za cijelu pilu

KATANABOY 500-5 I KATANABOY 650-4



Najlonska navlaka uključena

REZERVNI DIJELOVI

VIJAK
Kat. br. KZSI36501

OŠTRICA (vidi stranicu 118
za sve zamjenske oštrice)





WOODBOY



WOODBOY

Woodboy definiraju iznimno fini zubi na oštricama, najfiniji dostupni u asortimanu Silky Wood Saws. Ti vrlo fini zubi ostavljaju najgladi mogući rez. Također ima laganu dršku koja je udobna za držanje, smanjuje vibracije i pruža izvrsno prijanjanje. Oštrica se sklapa u ručku radi zaštite. Mehanizam zaključavanja na ručki omogućuje upotrebu pile u dvije pozicije. Druga pozicija podiže ručku kako bi bilo lakše piliti po ravnoj površini.

PRIMARNO NAMIJENJENA ZA:



WOODBOY FINI ZUBCI



1:1

WOODBOY 240-26
*Kat. br. KSI638624 **

* kataloški broj je za cijelu pilu

WOODBOY 240-26



REZERVNI DIJELOVI

VIJAK
Kat. br. KSI522000

OŠTRICA
Kat. br. KSI638724





OUTBACK SERIJA

Silky je razvio potpuno novu liniju prekloplivih pila, posebno dizajniranih za aktivnosti na otvorenom i lov. Outback serija uključuje Pocketboy, Gomboy Curve i Bigboy 2000. Oštrica se može zaključati u dvije pozicije, a kada se ne koristi, možete je preklopiti kako bi oštri zubi bili potpuno zaštićeni u dršci. Pocketboy i Gomboy dolaze s prozirnim plastičnim kućištem, dok Bigboy dolazi s najlonskom futrolom.

Svi oni imaju crni premaz od jedinstvene legure nikla i kositra na svojim oštricama, uključujući i zubce. To pruža dugotrajnost oštrice i nevjerovatne rezne performanse, ne samo u drvu već i pri rezanju kostiju.

Osim toga, tamna, nerefleksivna boja čini ove pile posebno prikladnima za taktičke operacije. Drške od arbor kompozita pružaju topli i udoban osjećaj. Bez obzira na hladne ili vlažne uvjete, ova drška pruža siguran hvat i nadmoćnu kontrolu.

PRIMARNO NAMIJENJENA ZA:



POCKETBOY OUTBACK

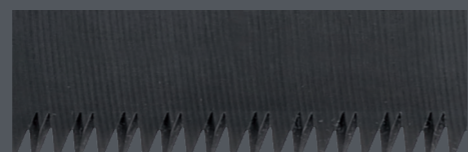

1:1

POCKETBOY OUTBACK EDITION (ekstra debela oštrica)

Kat. br. KSI75017 *

GOMBOY OUTBACK

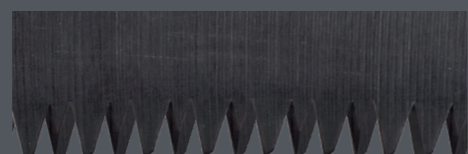

1:1

GOMBOY CURVE OUTBACK EDITION (ekstra debela oštrica)

Kat. br. KSI75224 *

BIGBOY OUTBACK



1:1

BIGBOY OUTBACK EDITION (ekstra debela oštrica)

Kat. br. KSI75436 *

* kataloški broj je za cijelu pilu

POCKETBOY OUTBACK EDITION, GOMBOY CURVE OUTBACK EDITION I BIGBOY OUTBACK EDITION



Tvrda plastična futrola uključena (Pocketboy/Gomboy)

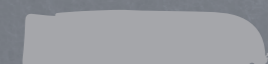

Najlonska navlaka uključena (Bigboy)



REZERVNI DIJELOVI

VIJAK
Kat. br. KSI522000

OŠTRICA (vidi stranicu 118
za sve zamjenske oštrice)



ŠTAPNE PILE

Orezivanje na velikim visinama, ali s oba stopala čvrsto na tlu. Teleskopske štapne pile tvrtke Silky su lagane i jednostavne za upotrebu. Samo postavite oštricu na vrh grančice i pustite pilu da obavi posao.

Zahvaljujući gravitaciji i povlačnom pokretu, nema potrebe za snagom. Zahvaljujući ovalnom obliku aluminijskog štapa, imate vrlo preciznu kontrolu nad smjerom oštrice. Osim toga, taj oblik pruža veću čvrstoću i krutost na cijeloj dužini i smanjuje savijanje na minimum.

Štapne pile dostupne su u nekoliko serija i duljina. Svi modeli imaju dvostrani mehanizam zaključavanja koji se sastoji od gumba za pritiskanje i poluge. Zajedno stvaraju najsigurnije i najstabilnije zaključavanje preferirane duljine štapa.



LONGBOY



@ARBORES.ES

LONGBOY

Ako često prevozite štapnu pilu u automobilu, onda je Longboy posebno napravljen za vas! Zbog sklopive oštrice, Longboy ima skraćenu duljinu od samo 145 cm kada je uvučen. S poklopcem, oštrica se može pričvrstiti na štap, tako da se ova kompaktna pila na štapu može sigurno i lako nositi, transportirati i spremati.

Možete lako orezivati drveće cijeli dan bez umaranja, jer je Longboy lagan i jednostavan za upravljanje. Srp na kraju oštrice pomaže vam da držite oštricu u rezanju. Također možete koristiti srp za rezanje malih grančica s debla ili za uklanjanje malih (mrtvih) grana s drveća.

PRIMARNO NAMIJENJENA ZA:



LONGBOY

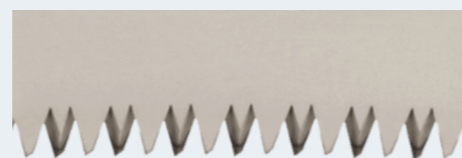

1:1

LONGBOY 3600-7.5 3-DIJELOVI
Kat. br. KSI636536*



* kataloški broj je za cijelu pilu

LONGBOY 3600-7.5 3-DIJELOVI



Futrola uključena



REZERVNI DIJELOVI

(Vidi str. 110 za sve Longboy rezervne dijelove)

OŠTRICA
Kat. br. KSI636636





ZÜBAT

ŠTAPNA PILA

ZÜBAT ŠTAPNA PILA

Možda ste već čuli za obitelj ručnih pila Zübat. Zübat štapne pile omogućuju vam korištenje vaših omiljenih Zübat oštrica sa mnogo većim dosegom.

Lagane i jednostavne za manevriranje, Zübat štapne pile rade na velikim visinama i u gusto obraslim prostorima. Oštrica štapne pile je zamjenjiva s ručnim pilama Zübat, omogućujući izbor oštrica s finim zubcima za orezivanje starijih stabala ili stabala s tvrdim drvetom, poput mnogih voćaka.

Aluminijski štap je ovalnog oblika, što vam omogućuje preciznu kontrolu nad smjerom oštrice. Također ima dva mehanizma zaključavanja kako bi stvorio siguran i stabilan štap u vašoj željenoj duljini.

PRIMARNO NAMIJENJENA ZA:



ZÜBAT ŠTAPNA PILA

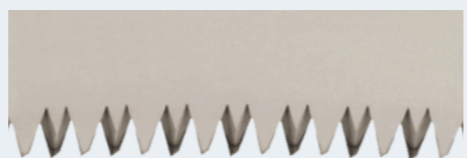

1:1

ZÜBAT 3900-7.5 2-DIJELOVI

Kat. br. KSI327218 *

ZÜBAT 3300-7.5 2-DIJELOVI

Kat. br. KSI327215 *

ZÜBAT 2700-7.5 2-DIJELOVI

Kat. br. KSI327212 *

* kataloški broj je za cijelu pilu

ZÜBAT 3300-7.5 2-DIJELOVI



Futrola uključena

REZERVNI DIJELOVI

(Vidi str. 111 za sve Zübat rezervne dijelove)

OŠTRICA

Kat. br. KSI327133





FORESTER



FORESTER

Forester ima sve karakteristike profesionalne štapne pile, ali prioritet daje lakoći i kompaktnosti. S tankom oštricom možete se lako kretati, čak i na većim visinama i u gusto zasađenim prostorima. Aluminijski štap ima ovalni oblik, što vam omogućuje preciznu kontrolu nad smjerom oštrice. Također ima dva mehanizma zaključavanja kako bi stvorio siguran i stabilan štap u željenoj duljini.

Srp na kraju oštrice pomaže vam da držite oštricu u rezanju. Također možete koristiti srp za rezanje malih grančica s debla ili za uklanjanje malih (mrtvih) grana s drveća.

PRIMARNO NAMIJENJENA ZA:



FORESTER



1:1

FORESTER 4500-7.5 3-DIJELOVI

Kat. br. KSI027345*

FORESTER 3000-7.5 3-DIJELOVI

Kat. br. KSI027330*

* kataloški broj je za cijelu pilu

FORESTER 3000-7.5 3-DIJELOVI



Futrola uključena



REZERVNI DIJELOVI

(Vidi str. 111 za sve Forester rezervne dijelove)

OŠTRICA

Kat. br. KSI027438





HAYATE



HAYATE

Pravi alat za teške zadatke posebno namijenjen profesionalcima. Hayate se sastoji od snažnije konstrukcije od Hayauchi modela, što ovu teleskopsku štapnu pilu čini još robusnijom. Oštrica ima jedinstvene Mirai-Me zube sa dva srpa. Gornji srp drži oštricu u rezanju, dok donji srp olakšava odstranjivanje kore. Donji srp je odvojiv.

Odaberite između četiri različite dužine. Hayate 7700 je najduža štapna teleskopska pila tvrtke Silky i omogućuje vam orezivanje do 9 metara visine u drvetu. Aluminijski štap je ovalnog oblika, što vam omogućuje preciznu kontrolu nad smjerom oštrice. Također ima dva mehanizma zaključavanja kako bi stvorio siguran i stabilan štap u željenoj duljini.

PRIMARNO NAMIJENJENA ZA:



HAYATE

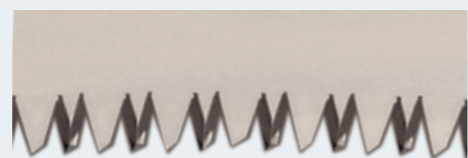

1:1

HAYATE 7700-6.5 4-DIJELOVI

Kat. br. KSI037742 *

HAYATE 6100-6.5 4-DIJELOVI

Kat. br. KSI037242 *

HAYATE 5000-6.5 3-DIJELOVI

Kat. br. KSI037142 *

HAYATE 3800-6.5 2-DIJELOVI

Kat. br. KSI037042 *

* kataloški broj je za cijelu pilu

HAYATE 5000-6.5 3-DIJELOVI



Futrola uključena



REZERVNI DIJELOVI

(Vidi str. 112 za sve Hayate rezervne dijelove)

OŠTRICA

Kat. br. KSI037342



HAYAUCHI

HAYAUCHI

Prvi izbor profesionalaca! Ova teleskopska štapna pila je lagana i jednostavna za upotrebu.

Zakrivljena oštrica duljine 390 mm kod modela Hayauchi opremljena je jedinstvenim Silky 4-RETSUME zubicima, omogućujući brzo rezanje kroz najdeblje grane i fleksibilnost za rezanje u svim smjerovima u odnosu na smjer vlakana drva. Oštrica se može podešavati pod dva različita kuta za visoko i nisko. Gornji srp drži oštricu u rezanju, dok donji srp olakšava odstranjivanje kore.

Aluminijski štap je ovalnog oblika, što vam omogućuje preciznu kontrolu nad smjerom oštrice. Također ima dva mehanizma zaključavanja kako bi stvorio siguran i stabilan štap u vašoj željenoj duljini.

PRIMARNO NAMIJENJENA ZA:



HAYAUCHI

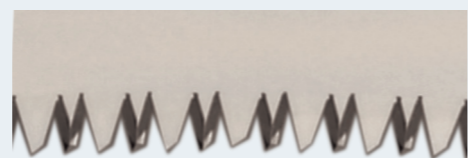

1:1

HAYAUCHI 6300-6.5 4-DIJELOVI

Kat. br. KSI017939N *

HAYAUCHI 4900-6.5 3-DIJELOVI

Kat. br. KSI017839N *

HAYAUCHI 3670-6.5 2-DIJELOVI

Kat. br. KSI017739N *

HAYAUCHI 3000-6.5 3-DIJELOVI (ekstra kratka i lagana)

Kat. br. KSI017639N *

* kataloški broj je za cijelu pilu



HAYAUCHI 4900-6.5 3-DIJELOVI



Futrola uključena

REZERVNI DIJELOVI

(Vidi str. 113 za sve Hayauchi rezervne dijelove)

OŠTRICA

Kat. br. KZSI177399N





HAYAUCHI

480



@JONATHANDUMONT.BE

HAYAUCHI 480

Ako želite maksimalnu snagu, postoji mogućnost da Hayauchi dolazi s opcijском oštricom duljine 480 mm. Ova veća oštrica može rukovati granama promjera do 240 mm s nevjerojatnom brzinom. Izuzetno veliki zubi klize kroz grane i ostavljaju glatke rezove.

Sva ova dodatna snaga ne žrtvuje sve karakteristike koje čine Hayauchi tako popularnom. Aluminijski štap ovalnog oblika omogućuje vam preciznu kontrolu nad smjerom oštrice, a dva mehanizma zaključavanja stvaraju siguran i stabilan štap u željenoj duljini.

Odvojiva kukica koja sliži kao srp može se koristiti za podrezivanje i uklanjanje mrtvih grana s drveta.

PRIMARNO NAMIJENJENA ZA:



HAYAUCHI 480

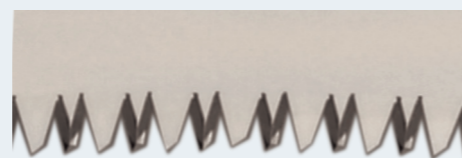

1:1

HAYAUCHI 4-DIJELOVI S 480 OŠTRICA

Kat. br. KSI073448*

HAYAUCHI 3-DIJELOVI S 480 OŠTRICA

Kat. br. KSI073348*

HAYAUCHI 2-DIJELOVI S 480 OŠTRICA

Kat. br. KSI073248*

* kataloški broj je za cijelu pilu

HAYAUCHI 3-DIJELOVI S 480 OŠTRICA

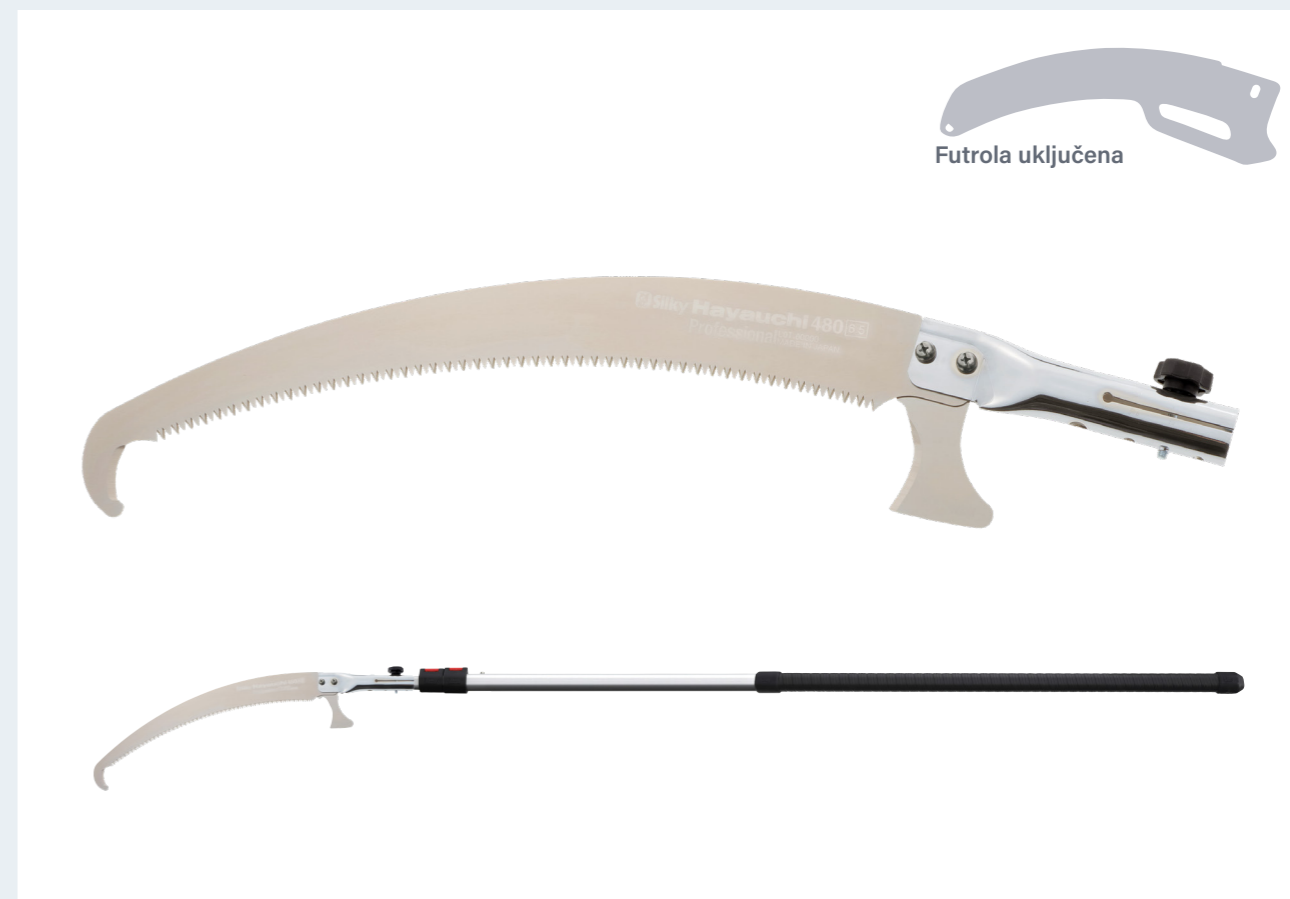

Futrola uključena

REZERVNI DIJELOVI

(Vidi str. 113 za sve Hayauchi rezervne dijelove)

OŠTRICA

Kat. br. KZSI72448





SJEKIRE

Cijepanje drva ponekad može biti brže i lakše od piljenja. Kada ne trebate preciznost Silky pile, neki poslovi se bolje obavljaju sa sjekirom. Razmislite o skidanju kore, skraćivanju grana, oblikovanju živice ili čišćenju grmlja.

Silky sjekači izrađeni su od autentičnog vrhunskog japanskog čelika i karakterizira ih vrhunska završna obrada. Koristeći ovaj alat uvijek ćete imati dobar hvat. Svi modeli imaju potpuno uklopljenu oštricu u dršku i opremljeni su Genki gripom.

Ova drška sastoji se od samo dva gumena dijela i lako se skida s oštrice bez upotrebe alata. Vibracije su maksimalno smanjene kako biste sigurno i udobno obavljali posao.

NATA



@MAX.ARROW.OUTDOORS

NATA

U nekim slučajevima, cijepanje je brže od piljenja ili rezanja. Nata je spoj noža i sjekire u jednom alatu. Dostupne su 3 različite duljine i 2 različite vrste oštrica. Svi modeli uključuju futrolu s kopčom za remen radi lakšeg nošenja.

Nata s jednom oštricom oštra je samo na jednoj strani i vrlo je pogodna za cijepanje malih grana, skidanje kore s drveća i oblikovanje živice. Nata s dvostrukom oštricom oštra je s obje strane i vrlo je pogodna za cijepanje drva.

Potpuno uklopljena oštrica, napravljena od posebnog legiranog čelika, prolazi kroz ručku pod blagim kutem za savršen udarac. Udobna Genki ručka sastoji se od dva gumena dijela koji obuhvaćaju čelik bez ikakvih vijaka ili matice te pruža najbolji hvat i maksimalnu apsorpciju vibracija.

PRIMARNO NAMIJENJENA ZA:



NATA



1:1

NATA 240 DOUBLE EDGE
Kat. br. KSI755524 *

NATA 210 DOUBLE EDGE
Kat. br. KSI755521 *

NATA 180 DOUBLE EDGE
Kat. br. KSI755518 *

NATA 180 SINGLE EDGE
Kat. br. KSI755718 *

* kataloški broj je za cijelu sjekiru

NATA 210 DOUBLE EDGE



Futrola uključena



REZERVNI DIJELOVI

RUČKA
Kat. br. KZSI55503

OŠTRICA (vidi stranicu 119
za sve zamjenske oštrice)



NATA

OUTBACK



@ALEKSANDRSPRIHODJKO



@WOODSMANS_FINEST

NATA OUTBACK

Nata Outback je ultimativnu sjekiru za outdoor korisnike. Ova specijalna verzija Nata 240 Double Edge dolazi s najnovijom tehnologijom Silkyja: crnom oksidnom presvlakom. Kroz poseban oksidacijski proces, oštrica dobiva duboku crnu boju koja je posebno pogodna za taktičke operacije. Osim toga, ova presvlaka pruža dodatnu zaštitu protiv hrđe za najbolje rezultate pri cijepanju.

Nata Outback dolazi sa Genki ručkom i usklađenom tamnom futrolom s kopčom za remen za sigurno spremanje i jednostavno nošenje. Potpuno uklopljena oštrica prolazi kroz udobnu ručku pod blagim kutem za savršen udarac. Budući da je oštrica oštra s obje strane, ova sjekira je posebno pogodna za izradu skloništa, cijepanje drva ili batoning. Baš ono što vam je potrebno za logorske vatre i kuhanje na otvorenom.

PRIMARNO NAMIJENJENA ZA:



NATA OUTBACK



1:1

NATA OUTBACK EDITION

Kat. br. KSI775624 *

NATA OUTBACK EDITION



Futrola uključena

REZERVNI DIJELOVI

RUČKA
Kat. br. KZSI55503

OŠTRICA
Kat. br. KSI775724





ONO

ONO

Ovu sjekiru europskog stila karakterizira oštrica potpuno provučena kroz dršku i izvrsnom presvlakom niklom koja omogućuje glatko cijepanje drva i skidanje kore. Ono je iznimno uravnotežena, a njena oštrica dužine 12 cm s dvostrukim brusom pruža brojne mogućnosti za kampiranje i bushcrafting.

Budući da oštrica prolazi kroz dršku, osjet sjekire je robusan i čvrst te pruža odličnu kontrolu. Čelik je obavijen Genki gripom, koji se sastoji od samo dvije gumene komponente bez ikakvih vijaka ili matice. Drška se lako može odvojiti od oštrice bez upotrebe alata, a vibracije su maksimalno smanjene.

Sjekira Ono dolazi s izdržljivom plastičnom futrolom koja štiti oštricu, ali i vaše prste. Rupe u drški, oštrici i futrolu olakšavaju pričvršćivanje ili vješanje ovog alata.

PRIMARNO NAMIJENJENA ZA:



ONO

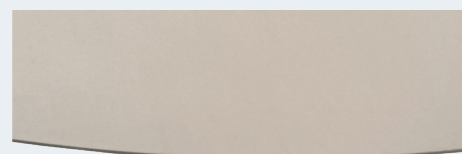

1:1

ONO 120

Kat. br. KSI756810 *

* kataloški broj je za cijelu sjekiru

ONO 120



Najlonska futrola uključena

REZERVNI DIJELOVI

RUČKA

Kat. br. KZSI55503

OŠTRICA

Kat. br. KSI756910





YOKI



YOKI

Yoki mačeta ima oštricu koja prolazi u potpunosti kroz dršku i snažno zakrivljeni vrh koji je idealan za čišćenje raslinja i uklanjanje grana. Oštrica ima dvostruko brušenu oštricu od 27 cm uz završnu obradu elektroličkim poniklavanjem za površinu otpornu na hrđu i habanje.

Gumeni Genki grip sastoji se od samo dva dijela te nema vijaka ili matica. Pruža maksimalnu udobnost i kontrolu. Drška se lako može odvojiti od oštrice bez upotrebe alata, a vibracije su maksimalno smanjene.

Yoki dolazi s izdržljivom plastičnom futrolom koja štiti oštricu, ali i vaše prste. Rupe u dršci, oštrici i futroli olakšavaju pričvršćivanje ili vješanje ovog alata.

PRIMARNO NAMIJENJENA ZA:



YOKI



1:1

YOKI 270

Kat. br. KSI757027*

* kataloški broj je za cijelu sjekiru

YOKI 270



Najlonska futrola uključena

REZERVNI DIJELOVI

RUČKA

Kat. br. KZSI57001

OŠTRICA

Kat. br. KSI757127



PROMOTIVNI MATERIJALI

— I DODATNA OPREMA —

Pribor je završni dodatak vašoj pili ili sjekiri. Gumeni nosač omogućuje da vam preklopna pila uvijek bude pri ruci, par traka za noge omogućuje pričvršćivanje futrole vaše fiksne pile na nogu, a HookFox omogućuje montažu na teleskopsku pilu kako biste izvukli grane iz krošnji. Svi ovi dodaci olakšavaju i čine zabavnim orezivanje i čišćenje.

Za ljubitelje Silky branda dostupno je nekoliko artikala s prepoznatljivim logotipom lisice. Mali 'giveaway' može biti i velika gesta. U ponudi je i Silky odjeća, a za one koji više vole biti nenametljivi, Silky ima simpatične sitnice.

SILKY DODATNA OPREMA



@BUSHCRAFT_ALLI

SILKY DODATNA OPREMA

Silky preklopna pila može se pohraniti u čvrstu i fleksibilnu gumiranu futrolu. Pričvrstite je na svoj pojas i uvijek ćete imati pilu pri ruci. Dostupno je nekoliko modela, ovisno o veličini pile. Gomcase za Bigboy je najveći model izrađen od polipropilena. U Gomcase W double možete staviti preklopnu pilu i škare zajedno za sve radove orezivanja.

U slučaju kada zubci Silky pile nisu induksijski kaljeni, mogu se oštiti pomoću posebne Silky turpije. Zubci se bruse pod 4 kuta, čime je sam postupak vrlo precizan. Posjetite www.silky-europe.com za više informacija. Oštrice pile s induksijski kaljenim zubima mogu se zamijeniti.

'HookFox' je pogodan za Hayauchi, Hayate, Longboy, Forester i Zübat teleskopske pile. Može se koristiti za skidanje mrtvih ili odrezanih grana koje ostaju visjeti na stablu ili za podizanje užeta za penjanje preko grane.

Pomoću Silky traka za noge možete pričvrstiti korice fiksne pile na nogu. To često rade arboristi kako bi lako dohvatili pilu dok su u teškim položajima.

FUTROLE ZA SKLOPIVE PILE

FUTROLA BIGBOY
Kat. br. KSI650436

GOMCASE W DOUBLE
Kat. br. KSI550320

TORBA ZA BIGBOY
Kat. br. KZSI3500402

SILKY TURPIJE

SILKY TURPIJE
Kat. br. KZSI200000

SILKY HOOKFOX

SILKY HOOKFOX
Kat. br. KSI042501

TRAKE ZA NOGE

TRAKE ZA NOGE (za futrolu je potrebno uzeti 2 trake)
Kat. br. KZSI5060413

GOMCASE (MALA)
Kat. br. KSI580010

GOMCASE (VELIKA)
Kat. br. KSI580020

GOMCASE VELIKA



SILKY TURPIJA



SILKY HOOKFOX



SILKY TRAKE ZA NOGE





@CANOPYCLIMBINGCOLLECTIVE

SILKY PROMOTIVNI MATERIJALI



@MAX.ARROW.OUTDOORS

SILKY PROMOTIVNI MATERIJALI

Silky promo odjeća namijenjena je svima. Polo majice imaju regularan kroj i izrađene su od 60% pamuka i 40% poliestera. Majice s kratkim rukavima dostupne su u muškim i ženskim modelima. Imaju regularan kroj i izrađene su od 100% organskog pamuka.

Za hladnije uvjete, Silky nudi jakne od 'soft shell' materijala i hoodie majice. 'Soft shell' jakna je udobna, otporna na vjetar, vodootporna i prozirna. Unutrašnjost se sastoji od flisa kako bi vas držala toplima. Jaknu odlikuje dobra vidljivost zahvaljujući reflektirajućim trakama na prednjoj i stražnjoj strani. Ima nekoliko džepova: dva bočna, jedan na prsima i jedan na ruci.

Naš udobni Silky hoodie s velikim prednjim džepom izrađen je od 85% pamuka i 15% poliestera (E.R.S. certificiran). Hoodie je ukrašen s lijepim malim detaljima, poput izvezenog Silky logotipa na prsima i male Silky lisice na kapuljači. Pravi "must-have" za svakog obožavatelja Silky branda!

SILKY MAJICE

SILKY MAJICE (S-XXL)

Kat. br. ZDSILKY-31S / -31M / -31L / -31XL / -31XXL

SILKY MAJICE ŽENSKA (S-L)

Kat. br. ZDSILKY-31DS / -31DM / -31DL

SILKY POLO MAJICA

SILKY POLO MAJICA (S-XXL)

Kat. br. ZDSILKY-32BS / -32BM / -32BL / -32BXL / -32BXXL

SILKY HOODIE

SILKY HOODIE (S-XXL)

Kat. br. ZDSILKY-61S / -61M / -61L / -61XL / -61XXL

SILKY 'SOFT SHELL' JAKNA

SILKY 'SOFT SHELL' JAKNA (S-XXXL)

Kat. br. ZDSILKY-49JS / -49JM / -49JL / -49JXL / -49JXXL / -49JXXXL

SILKY MAJICA



SILKY MAJICA ŽENSKA



SILKY POLO MAJICA



SILKY HOODIE



SILKY 'SOFT SHELL' JAKNA





SILKY
**PROMOTIVNI
 MATERIJALI**



@CANOPYCLIMBINGCOLLECTIVE

SILKY
**PROMOTIVNI
 MATERIJALI**

Držite glavu hladnom uz Silky šiltericu ili je držite toplom uz kamicu.

Originalni Silky Buff® ima unikatan dizajn japanskog javorovog lista. Ovaj multifunkcionalni šal za vrat je besprijekorno izrađen od visokokvalitetnih mikrovlakana. S 14 različitih načina nošenja ovo će vam postati najsvestraniji komad odjeće!

Kitsune je japanska riječ za lisicu. U davnim vremenima, lisice su živjele blizu ljudi. Danas, legendarna Kitsune još uvijek igra važnu ulogu u japanskoj mitologiji. Naša preslatka mala plišana Kitsune igračka visoka je 25 cm i vrlo mekana na dodir.

SILKY KAPICA

SILKY KAPICA
 Kat. br. ZDSILKY-50

SILKY BUFF®

SILKY BUFF®
 Kat. br. ZDSILKY-52

SILKY ŠILTERICA

SILKY ŠILTERICA
 Kat. br. ZDSILKY-30Z

SILKY KITSUNE

SILKY KITSUNE
 Kat. br. ZDSILKY-60

SILKY KAPICA



SILKY BUFF®



SILKY ŠILTERICA



SILKY KITSUNE





SILKY

PROMOTIVNI MATERIJALI

@MAX.ARROW.OUTDOORS



SILKY PROMOTIVNI MATERIJALI

Silky outdoor zakrpa (10 x 4,5 cm) je neophodna za naše ljubitelje aktivnosti na otvorenom. Može se jednostavno prišiti na vaš ruksak ili odjeću.

“Svaki Silky zahtijeva žrtvu u krvi.” Za manje nezgode postoji Silky BandAid. Crna klizna kutija sadrži 10 pojedinačnih paketića hipoalergijskih flastera.

Silky također u ponudi ima veliku putnu torbu s prednjim džepom na patentni zatvarač te pamučnu shopping vrećicu koja se lako sklapa i može se nositi bilo gdje.

SILKY ZAKRPA

SILKY ZAKRPA
Kat. br. ZDSILKY-51

SILKY FLASTER

SILKY FLASTER
Kat. br. ZDSILKY-57

SILKY PUTNA TORBA

SILKY PUTNA TORBA
Kat. br. ZDSILKY-34

SILKY PAMUČNA SHOPPING VREĆICA

SILKY PAMUČNA SHOPPING VREĆICA
Kat. br. ZDSILKY-53

SILKY ZAKRPA



SILKY FLASTER



SILKY PUTNA TORBA



SILKY PAMUČNA SHOPPING VREĆICA



SILKY PROMOTIVNI MATERIJALI

@RABBIT_CHEFS



SILKY PROMOTIVNI MATERIJALI

Maleni dar može biti velika gesta. Silky privjesci za ključeve izrađeni su od istog čelika kao i Silky pile. Za njihovu izradu koristi se otpad od njihove proizvodnje i ovi su unikatni predmeti vrlo su popularni kod naših fanova.

Za uživanje u toplom napitku Silky nudi retro emajliranu šalicu s drškom od 350 ml. Ova je šalica savršena za veliku kavu ili čaj na putu.

Razne Silky naljepnice izrađene su od vodootpornog vinila i neizostavan su dodatak za vaš kombi.

Za uredski materijal, Silky osigurava olovke i USB stickove sa 16 GB memorije. To uvijek dobro dođe. Po želji, USB-ovi se mogu napuniti vašim omiljenim Silky video uratcima.

SILKY NALJEPNICA

SILKY NALJEPNICA
Kat. br. ZDSILKY-28

SILKY ŠALICA

SILKY ŠALICA
Kat. br. ZDSILKY-MUG

SILKY USB-STICK (16G)

SILKY USB-STICK (16G)
Kat. br. ZDSILKY-USB16GB

SILKY PENKALA

SILKY PENKALA
Kat. br. ZDSILKY-BP

SILKY PRIVJESAK ZA KLJUČEVE

SILKY PRIVJESAK ZA KLJUČEVE
po narudžbi

SILKY NALJEPNICA



SILKY ŠALICA



SILKY USB-STICK (16G)



SILKY PENKALA



SILKY PRIVJESAK ZA KLJUČEVE



SILKY DIJELOVI ZA TELESKOPSKE PILE

Silky pile su napravljene da traju dugo vremena. Svakako se može dogoditi da se neki dio istroši, slomi ili izgubi. U tom slučaju je lijepo što ne morate kupiti potpuno novu pilu nego jednostavno zamijeniti dio.

U usporedbi s običnom pilom, teleskopska pila se sastoji od prilično puno dijelova. Pogledajte nacрте rezervnih dijelova, doslovno su svi mali dijelovi dostupni zasebno. To čini Silky pilu uvijek održivim izborom.



ZÜBAT

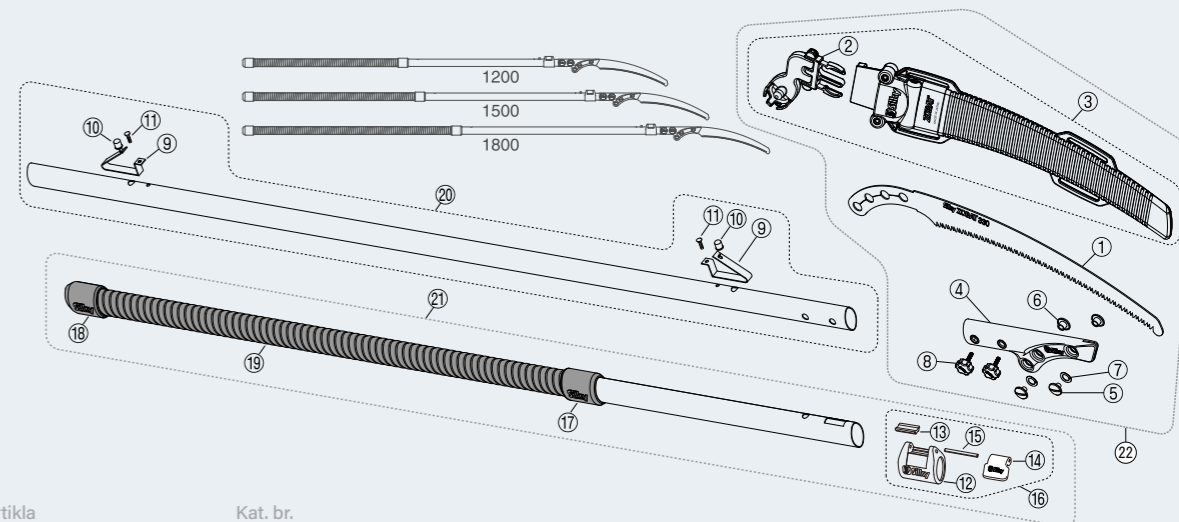

Broj	Naziv Artikla	Kat. br.
1	oštrica Zübat 330	KSI327133
2	muške kopče korice	KZSI2720038
	muške korice sa kopčom - (stare 2015.)	KSI327011
	ženska kopča/podloška	KSI327012
	poklopac vijka	KSI327004
3	set korica	KZSI327251
4	cijev za pričvršćivanje oštrice	KSI327003N
	cijev za pričvršćivanje oštrice - (stara 2007.)	KSI327003
5 - 6 - 7	set vijaka	KSI310540
8	vijak	KZSI2720432
	boltset (stari 2012)	KZSI36503
9	opružni gumb	KZSI3700478
	opružni gumb (stari 2007.)	KZSI327002
10	tipkalo	KZSI3650438
11	vijak za pričvršćivanje opruge	KZSI3700477
12	poklopac otporan na potresanje	KZSI2340405
13	odstojnik otporan na potresanje	KZSI327004

Broj	Naziv Artikla	Kat. br.
14	crvena poluga otporna na trešnju	KZSI1770469
15	šipka otporna na trešnju	KZSI3700470
16	set čepova otpornih na trešnju	KZSI3272129
17	gumeni rukav	KZSI2720402
18	gumeni potplat	KZSI2720403
19	gumena traka	KZSI2720404
	gumena ručka - (stara 2007.)	KZSI3272100
20	gornja šipka Zübat 1200/2700	KZSI3272121
	gornja šipka Zübat 1500/3300	KZSI3272151
	gornja šipka Zübat 1800/3900	KZSI3272181
21	donja šipka Zübat 1200/2700	KZSI3272122
	donja šipka Zübat 1500/3300	KZSI3272152
	donja šipka Zübat 1800/3900	KZSI3272182
22	oštrica kompletna	KSI371333

LONGBOY

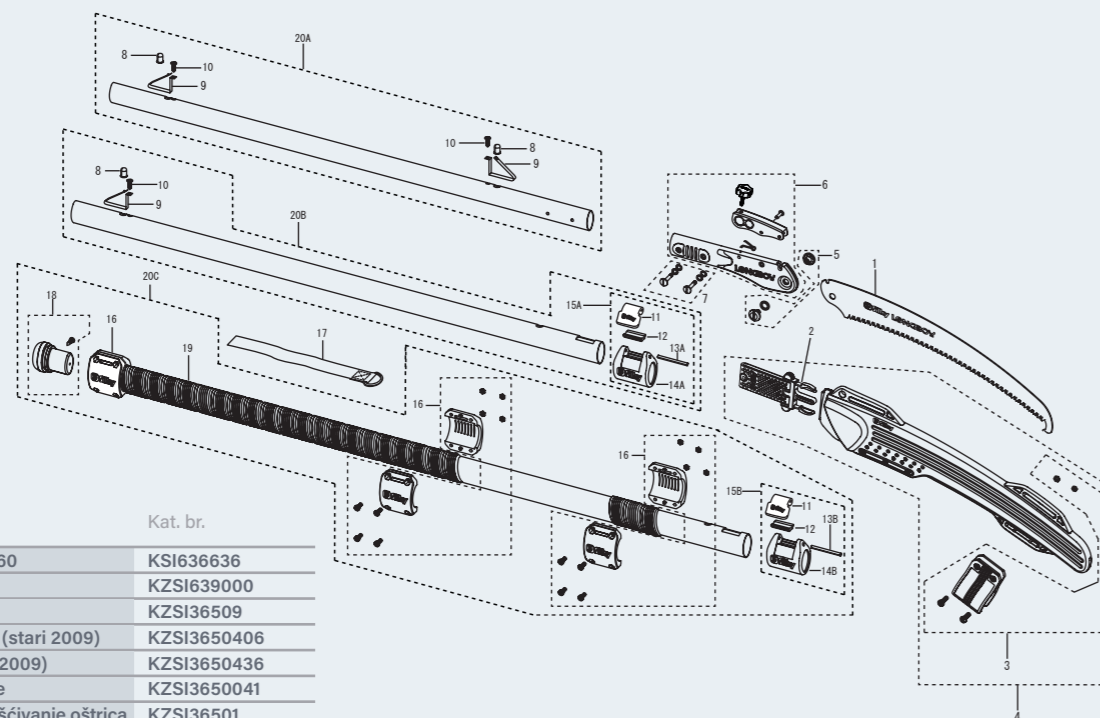

Broj	Naziv Artikla	Kat. br.
1	oštrica Longboy 360	KSI636636
2	kopča za remen	KZSI639000
3	set držača	KZSI36509
	držač za poklopac (stari 2009)	KZSI3650406
	vijak držača (stari 2009)	KZSI3650436
4	set pokrova oštrice	KZSI3650041
5	set vijaka za pričvršćivanje oštrice	KZSI36501
6	sklop cijevi za pričvršćivanje sa noževa	KZSI3650051
	klin granične šipke (stari 2009)	KZSI3650435
7	set vijaka	KZSI36503
8 - 9 - 10	set gumbiju za zaustavljanje	KZSI36504
11	poluga	vidi 15A/15B
12	odstojnik otporan na potresanje	KZSI327004
13A	klin šipke	KZSI3700470
14A	kućište stezaljke (S)	vidi 15A
13B	klin šipke	KZSI3700470
14B	kućište stezaljke (L)	vidi 15 B

Broj	Naziv Artikla	Kat. br.
15A	kućište krampe (S) komplet	KZSI36505
15B	kućište stezaljke (L) komplet	KZSI36506
16	nosač sklopa H Longboy	KZSI36507
17	remen	KZSI3700420
18	gumeni potplat set I	KZSI3650402
19	gumena traka za držanje	KZSI3650401
20A	gornja šipka Longboy	KZSI3650031
20B	srednja šipka Longboy	KZSI3650032
20C	donja šipka Longboy	KZSI3650033

FORESTER

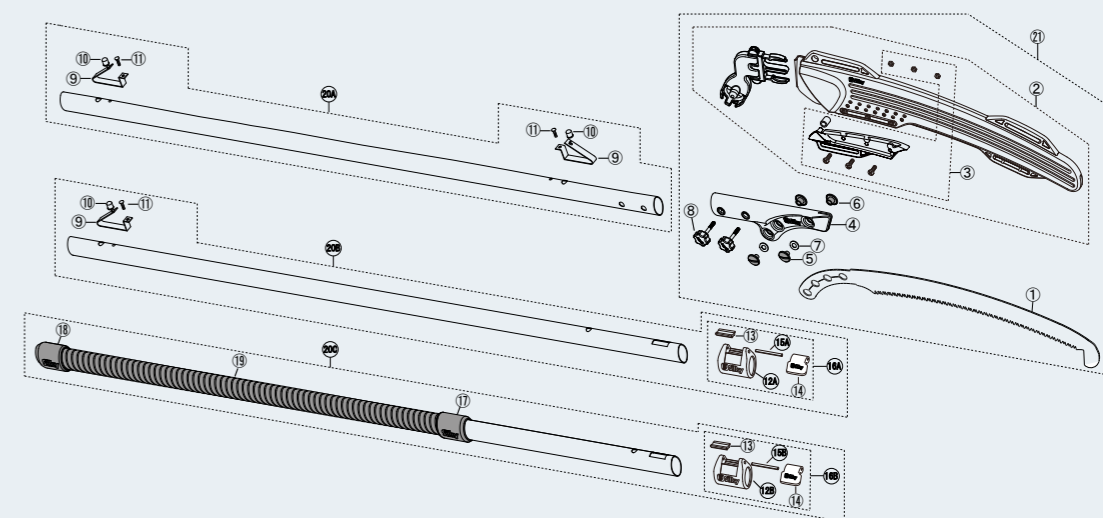

Broj	Naziv Artikla	Kat. br.
1	oštrica 380-7.5	KSI027438
2	pokrov oštrice	KZSI2730042
3A	plastični umetak	KZSI27301
3B	spojnica	KZSI2730032
4	lula za fiksiranje oštrice	KSI327003N
5 - 6 - 7	set vijaka	KSI310540
8	vijak (potrebna 2)	KZSI2720432
9	tipka s oprugom	KZSI3700478
10	gumb za pritiskanje	KZSI3650438
11	vijak s oprugom	KZSI3700477
12 do 15	vidi komplet 16A ili 16B	

Broj	Naziv Artikla	Kat. br.
16A	sklop (S) kućišta	KZSI27302
16B	sklop (L) kućišta	KZSI27303
17	gumeni rukav	KZSI2730402
18	gumeni potplat	KZSI2730403
19	traga gumenog gripa	KZSI2730401
20A	gornja šipka Forester 3000	KZSI2730022
	gornja šipka Forester 4500	KZSI2730026
20B	srednja šipka Forester 3000	KZSI2730023
	srednja šipka Forester 4500	KZSI2730027
20C	donja šipka Forester 3000	KZSI2730012
	donja šipka Forester 4500	KZSI2730014
21	oštrica komplet Forester	KZSI071238

HAYATE

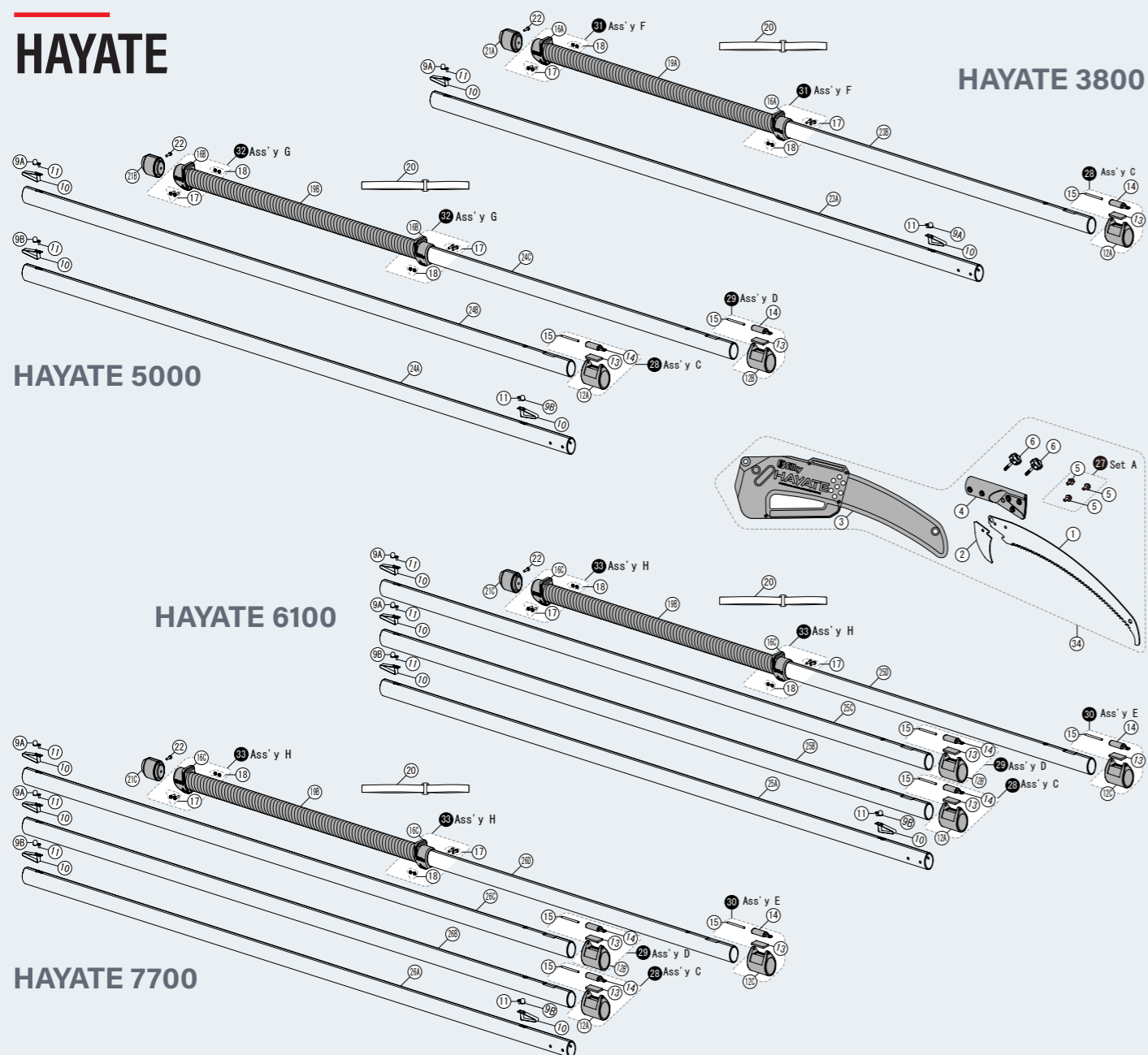

Broj	Naziv Artikla	Kat. br.
1	oštrica Hayate 420-6.5	KSI037342
2	srp Hayate	KSI037542
3	futrola Hayate	KZSI3700401
4	žuta cijev	KZSI3700091
5	Vijak za pričvršćivanje oštrice, Hayate	KZSI3700444
6	vijak žute cijevi (2 potrebna)	KZSI3700441
9A	srednji gumb	KZSI1770496
9B	gumb veliki	KZSI1770497
10	opružni gumb	KZSI3700478
11	vijak za pričvršćivanje opruge	KZSI3700477
12A	kućište stezaljke (S)	KZSI3700461
12B	kućište stezaljke (M)	KZSI3700462
12C	kućište stezaljke (L)	KZSI3700463
13	razmaknica	KZSI3700472
14	poluga	KZSI3700471
15	zatic šipke	KZSI3700470
16A	nosač (S) 3800	KZSI3700467
16B	nosač (M) 5000	KZSI3700468
16C	nosač (L) 6100	KZSI3700469
17	vijak nosača	KZSI3700435
18	matica nosača	KZSI3700436
19A	gumena traka za držanje 3800	KZSI3700421
19B	gumena grip traka 5000/6100	KZSI3700422
20	remen	KZSI3700420
21A	gumeni potplat 3800	KZSI3700464
21B	gumeni potplat 5000	KZSI3700465
21C	gumeni potplat	KZSI3700466

Broj	Naziv Artikla	Kat. br.
22	vijak gumeni potplat	KZSI3700437
23A	gornja šipka 3800	KZSI3700031
23B	donja šipka 3800	KZSI3700032
24A	gornja šipka 5000	KZSI3700033
24B	srednja šipka 5000	KZSI3700034
24C	donja šipka 5000	KZSI3700035
25A	gornja šipka 6100	KZSI3700036
25B	srednja/gornja šipka 6100	KZSI3700037
25C	srednja/donja šipka 6100	KZSI3700038
25D	donja šipka 6100	KZSI3700039
26A	gornja šipka 7700	KZSI3700051
26B	srednja/gornja šipka 7700	KZSI3700052
26C	srednja/donja šipka 7700	KZSI3700053
26D	donja šipka 7700	KZSI3700054
27	sastavljanje oštrice s vijcima (set A)	KZSI3703959
28	kućište stezaljke (S) (sklop C)	KZSI3703953
29	kućište stezaljke (M) (sklop D)	KZSI3703954
30	kućište stezaljke (L) (sklop E)	KZSI3703955
31	nosač (S) 3800 (sklop F)	KZSI3703956
32	nosač (M) 5000 (sklop G)	KZSI3703957
33	nosač (L) 6100 (sklop H)	KZSI3703958
34	oštrica kompletna Hayate 420-6.5	KSI037442
	šipka 3800 komplet	KSI037043
	šipka 5000 komplet	KSI037143
	šipka 6100 komplet	KSI037243
	šipka 7700 komplet	KSI037743

HAYAUCHI

Broj	Naziv Artikla	Kat. br.
1	oštrica Hayauchi 480	KZSI72448
2	srp Hayauchi 480	KZSI72560
3	pokrov oštrice Hayauchi 480	KZSI73271
4	set vijaka Hayauchi 480	KZSI72101
5	lula za fiksiranje oštrice Hayauchi 480	KZSI1860091
6	crni vijak Hayauchi 480	KZSI1770450
7	oštrica komplet Hayauchi 480	KSI072148

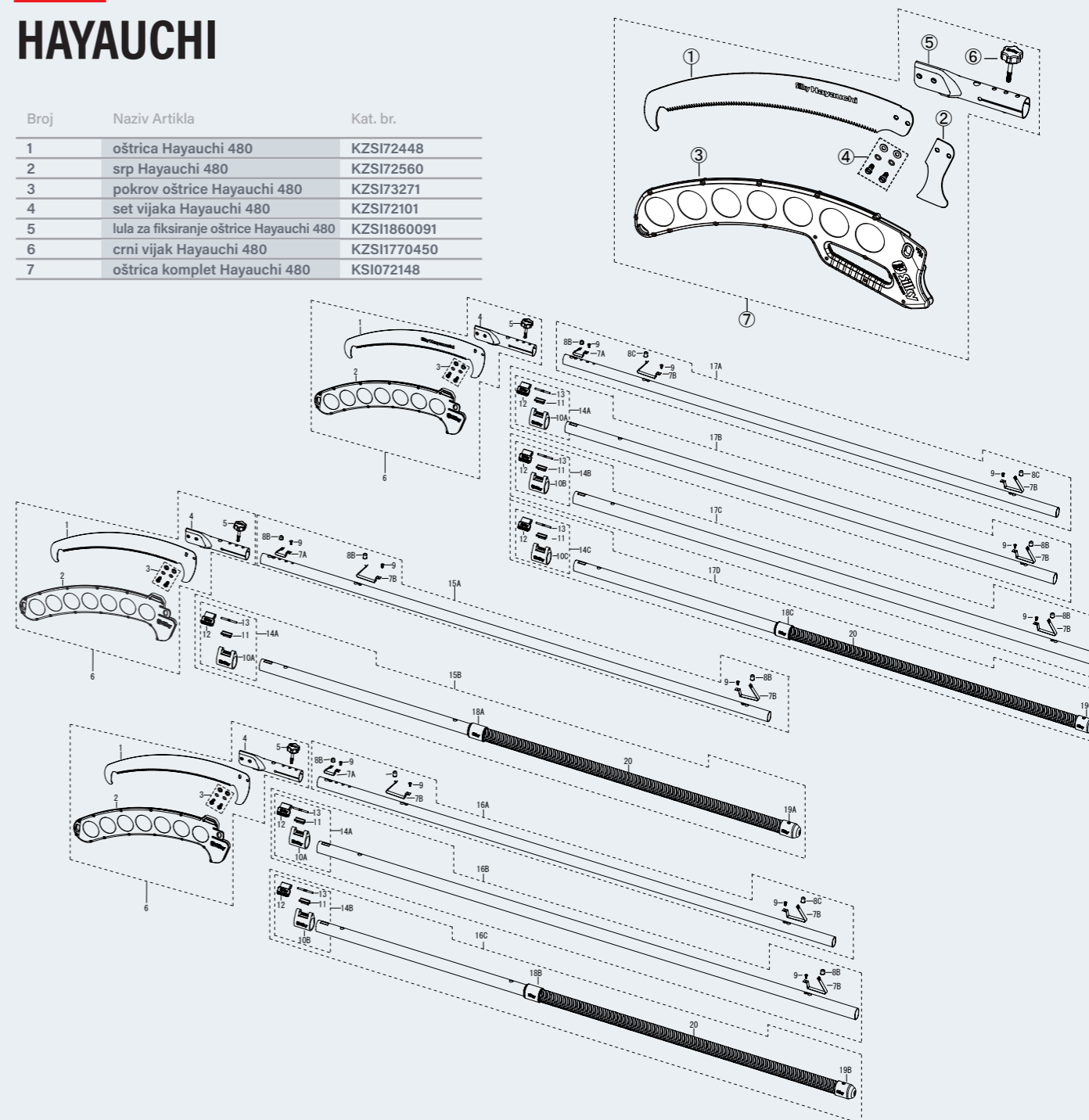

Broj	Naziv Artikla	Kat. br.
1	oštrica Hayauchi 390	KZSI177399N
2	omot Hayauchi 390	KZSI177402
3	cijev za pričvršćivanje vijaka	KZSI177001-4N
4	sastavljanje oštrice s vijcima	KZSI177013
5	cijev za pričvršćivanje oštrice	KZSI1770450
6	oštrica u kompletu s poklopcem i cijevi	KZSI177401
7A	opružni gumb	KZSI1770448
7B	opružni gumb	KZSI3700478
	opružni gumb (stari 2006.)	KZSI1770465
8B	srednji gumb	KZSI1770496
8C	gumb veliki	KZSI1770497
9	vijak za pričvršćivanje opruge	KZSI3700477
10A	poklopac otporan na potresanje mali	KZSI1770466
10B	središnji poklopac otporan na trešnju	KZSI1770467
10C	veliki poklopac otporan na trešnju	KZSI1770472
11	odstojn timer otporan na trešnju	KZSI1770471
12	crvena poluga otporna na trešnju	KZSI1770469
13	šipka otporna na trešnju	KZSI3700470
14A	set malih čepova otpornih na trešnju	KZSI1773952
14B	srednji čep otporan na trešnju	KZSI1773953
14C	veliki set čepova otpornih na trešnju	KZSI1773954
15A	gornja šipka 3670	KZSI1770460

Broj	Naziv Artikla	Kat. br.
15B	donja šipka 3670	KZSI1770461
16A	gornja šipka 4900	KZSI1770462
16B	srednja šipka 4900	KZSI1770463
16C	donja šipka 4900	KZSI1770464
17A	gornja šipka 6300	KZSI1770474
17B	srednja/gornja šipka 6300	KZSI1770475
17C	srednja/donja šipka 6300	KZSI1770476
17D	donja šipka 6300	KZSI1770477
18A	gumeni rukav	KZSI1770490
18B	gumeni rukav	KZSI1770491
18C	gumeni rukav	KZSI1770492
19A	gumeni potplat	KZSI1770493
19B	gumeni potplat	KZSI1770494
19C	gumeni potplat	KZSI1770495
	kapa (stara 2007.)	KZSI1770473
20	gumena traka za držanje	KZSI1770402
	gumena drška (stara 2007.)	KZSI1770455
	gumena drška 6300 (stara 2007.)	KZSI1770456
	šipka komplet 3000	KSI017640
	šipka komplet 3670	KSI017740
	šipka komplet 4900	KSI017840
	šipka komplet 6300	KSI017940

Naziv pile	Oštrica (mm)	Zubci na 30 mm	Težina (g)	Rez (mm)	Kat. br.
 GOMTARO 180-8	180	8	350	1.3	KSI310218
GOMTARO 210-8	210	8	370	1.4	KSI310221
GOMTARO 240-8	240	8	382	1.4	KSI310224
GOMTARO 270-8	270	8	398	1.4	KSI310227
GOMTARO 300-8	300	8	410	1.4	KSI310230
GOMTARO 330-8	330	8	410	1.3	KSI310233
OŠTRICA GOMTARO 180-8	180	8	65	1.3	KSI310318
OŠTRICA GOMTARO 210-8	210	8	70	1.4	KSI310321
OŠTRICA GOMTARO 240-8	240	8	75	1.4	KSI310324
OŠTRICA GOMTARO 270-8	270	8	85	1.4	KSI310327
OŠTRICA GOMTARO 300-8	300	8	90	1.4	KSI310330
OŠTRICA GOMTARO 330-8	330	8	95	1.3	KSI310333

 GOMTARO FINE 240-13	240	13	366	1.1	KSI310424
GOMTARO FINE 270-13	270	13	376	1.1	KSI310427
GOMTARO FINE 300-13	300	13	392	1.1	KSI310430
OŠTRICA GOMTARO FINE 240-13	240	13	65	1.1	KSI310524
OŠTRICA GOMTARO FINE 270-13	270	13	70	1.1	KSI310527
OŠTRICA GOMTARO FINE 300-13	300	13	75	1.1	KSI310530
OŠTRICA GOMTARO FINE 330-13	330	13	80	1.2	KSI310633

 GOMTARO ROOT 240-8	240	13	376	1.3	KSI315324
OŠTRICA GOMTARO ROOT 240-8	240	13	75	1.3	KSI315424
OŠTRICA GOMTARO NIDANGIRI	270	8+10	85	1.4	KSI341027
GOMTARO PRO-SENTEI	300	8+14	404	1.3	KSI310830
OŠTRICA GOMTARO PRO-SENTEI	240	8+14	65	1.1	KSI310924
OŠTRICA GOMTARO PRO-SENTEI	300	8+14	88	1.3	KSI310930

 TSURUGI 300-8	300	8	442	1.6	KSI345030
TSURUGI 400-8	400	8	500	1.7	KSI345040
TSURUGI 300-10	300	10	442	1.6	KSI345230
OŠTRICA TSURUGI 200-8	200	8	78	1.5	KSI345120
OŠTRICA TSURUGI 300-8	300	8	100	1.6	KSI345130
OŠTRICA TSURUGI 400-8	400	8	130	1.7	KSI345140
OŠTRICA TSURUGI 200-10	200	10	78	1.5	KSI345320
OŠTRICA TSURUGI 300-10	300	10	98	1.6	KSI345330
OŠTRICA TSURUGI 400-10	400	10	132	1.7	KSI345340

Naziv pile	Oštrica (mm)	Zubci na 30 mm	Težina (g)	Rez (mm)	Kat. br.
 TSURUGI CURVE 270-7.5	270	7.5	432	1.5	KSI345427
TSURUGI CURVE 330-7.5	330	7.5	466	1.6	KSI345433
TSURUGI CURVE 375-6.5	375	7.5	490	1.7	KSI345437
TSURUGI CURVE 270-10	270	10	440	1.5	KSI345627
TSURUGI CURVE 330-10	330	10	470	1.6	KSI345633
TSURUGI CURVE LEFTY 330-7.5	330	7.5	460	1.6	KSI345833
TSURUGI CURVE LEFTY 375-6.5	375	7.5	480	1.7	KSI345837
OŠTRICA TSURUGI CURVE 210-7.5	210	7.5	86	1.4	KSI345521
OŠTRICA TSURUGI CURVE 270-7.5	270	7.5	102	1.5	KSI345527
OŠTRICA TSURUGI CURVE 330-7.5	330	7.5	115	1.6	KSI345533
OŠTRICA TSURUGI CURVE 375-6.5	375	7.5	126	1.7	KSI345537
OŠTRICA TSURUGI CURVE 210-10	210	10	88	1.4	KSI345721
OŠTRICA TSURUGI CURVE 270-10	270	10	106	1.5	KSI345727
OŠTRICA TSURUGI CURVE 330-10	330	10	120	1.6	KSI345733

 ZUBAT 240-7.5	240	7.5	458	1.4	KSI327024
ZUBAT 270-7.5	270	7.5	470	1.4	KSI327027
ZUBAT 300-7.5	300	7.5	504	1.4	KSI327030
ZUBAT 330-7.5	330	7.5	514	1.4	KSI327033
ZUBAT 390-7.5	390	7.5	628	1.4	KSI327039
ZUBAT FINE 330-10	330	10	512	1.4	KSI327833
OŠTRICA ZUBAT 240-7.5	240	7.5	92	1.4	KSI327124
OŠTRICA ZUBAT 270-7.5	270	7.5	102	1.4	KSI327127
OŠTRICA ZUBAT 300-7.5	300	7.5	118	1.4	KSI327130
OŠTRICA ZUBAT 330-7.5	330	7.5	124	1.4	KSI327133
OŠTRICA ZUBAT 390-7.5	390	7.5	134	1.4	KSI327139
OŠTRICA ZUBAT FINE 330-10	330	10	120	1.4	KSI327933
ZUBAT ARBORIST 330-5.5	330	5.5	512	1.4	KSI372233
OŠTRICA ZUBAT ARBORIST 330-5.5	330	5.5	120	1.4	KSI372333

 ZUBAT ULTIMATE 330-7.5-6.5	330	7.5-6.5	510	1.4	KSI374633
OŠTRICA ZUBAT ULTIMATE 330-7.5-6.5	330	7.5-6.5	122	1.4	KSI374733

 GUN-FIGHTER 270-8.5-6	270	8.5-6	458	1.4	KSI673027
GUN-FIGHTER 300-8.5-6	300	8.5-6	468	1.4	KSI673030
GUN-FIGHTER 330-8.5-6	330	8.5-6	478	1.4	KSI673033
OŠTRICA GUN-FIGHTER 270-8.5-6	270	8.5-6	76	1.4	KSI673127
OŠTRICA GUN-FIGHTER 300-8.5-6	300	8.5-6	83	1.4	KSI673130
OŠTRICA GUN-FIGHTER 330-8.5-6	330	8.5-6	85	1.4	KSI673133

 NATANOKO 60 300-7.5	300	7.5	450	1.4	KSI312930
NATANOKO 60 330-7-8	330	7-8	472	1.4	KSI312933
OŠTRICA NATANOKO 60 300-7.5	300	7.5	120	1.4	KSI313030
OŠTRICA NATANOKO 60 330-7-8	330	7-8	132	1.4	KSI313033
OŠTRICA NATANOKO 2000 330-6.5	330	6.5	128	1.4	KSI340233

Fotografija služi kao primjer

	Naziv pile	Oštrica (mm)	Zubci na 30 mm	Težina (g)	Rez (mm)	Kat. br.
	SUGOI 330-6.5-5.5	330	5.5-6.5	598	1.7	KSI639033
	SUGOI 360-6.5-5.5	360	5.5-6.5	612	1.7	KSI639036
	SUGOI 420-6.5-5.5	420	5.5-6.5	634	1.7	KSI639042
	OŠTRICA SUGOI 330-6.5-5.5	330	5.5-6.5	194	1.7	KSI639133
	OŠTRICA SUGOI 360-6.5-5.5	360	5.5-6.5	204	1.7	KSI639136
	OŠTRICA SUGOI 420-6.5-5.5	420	5.5-6.5	214	1.7	KSI639142
	SUGOWAZA 420-6.5-5.5	420	5.5-6.5	706	1.7	KSI641942
	OŠTRICA SUGOWAZA 420-6.5-5.5	420	5.5-6.5	212	1.7	KSI642042
	IBUKI 390-5.5	390	5.5	744	1.7	KSI327539
	OŠTRICA IBUKI 390-5.5	390	5.5	155	1.7	KSI327639
	GENKI TEMAGARI 500-5-3	500	5-3	760	1.7	KSI355050
	HIBIKI RYOBA 210-22+10	210	22+10	356	0.9	KSI639621
	OŠTRICA HIBIKI RYOBA 210-22+10	210	22+10	64	0.9	KSI639721
	POCKETBOY 130-8	130	8	180	1.1	KSI534613
	POCKETBOY 170-8	170	8	225	1.1	KSI534617
	POCKETBOY 130-10	130	10	180	1.1	KSI534013
	POCKETBOY 170-10	170	10	226	1.1	KSI534017
	OŠTRICA POCKETBOY 130-8	130	8	31	1.1	KSI534713
	OŠTRICA POCKETBOY 170-8	170	8	40	1.1	KSI534717
	OŠTRICA POCKETBOY 130-10	130	10	32	1.1	KSI534113
	OŠTRICA POCKETBOY 170-10	170	10	40	1.1	KSI534117
	POCKETBOY 130-20	130	20	168	0.9	KSI534213
	POCKETBOY 170-20	170	20	212	0.9	KSI534217
	OŠTRICA POCKETBOY 130-20	130	20	21	0.9	KSI534313
	OŠTRICA POCKETBOY 170-20	170	20	26	0.9	KSI534317
	OŠTRICA POCKETBOY 130-26	130	26	20	0.8	KSI534513
	OŠTRICA POCKETBOY 170-26	170	26	25	0.8	KSI534517
	POCKETBOY CURVE 130-8	130	8	178	1.2	KSI572613
	POCKETBOY CURVE 170-8	170	8	224	1.2	KSI572617
	OŠTRICA POCKETBOY CURVE 130-8	130	8	32	1.2	KSI572713
	OŠTRICA POCKETBOY CURVE 170-8	170	8	37	1.2	KSI572717
	F180-7.5	180	7.5	165	1.3	KSI512518N
	F180-14	180	14	155	1.1	KSI514118
	OŠTRICA F180-7.5	180	7.5	41	1.3	KSI512618N
	OŠTRICA F180-14	180	14	35	1.1	KSI514218

Fotografija služi kao primjer

	Naziv pile	Oštrica (mm)	Zubci na 30 mm	Težina (g)	Rez (mm)	Kat. br.
	SUPER ACCEL 210-7.5	210	7.5	206	1.3	KSI511021
	SUPER ACCEL 210-14	210	14	202	1.1	KSI511721
	OŠTRICA SUPER ACCEL 210-7.5	210	7.5	44	1.3	KSI511221
	OŠTRICA SUPER ACCEL 210-14	210	14	38	1.1	KSI511821
	SUPER ACCEL CURVE 210-8	210	8	208	1.3	KSI572821
	OŠTRICA SUPER ACCEL CURVE 210-8	210	8	46	1.3	KSI572921
	ULTRA ACCEL 240-7.5	240	7.5	292	1.3	KSI544424
	ULTRA ACCEL CURVE 240-7.5	240	7.5	296	1.3	KSI544624
	OŠTRICA ULTRA ACCEL 240-7.5	240	7.5	62	1.3	KSI544524
	OŠTRICA ULTRA ACCEL CURVE 240-7.5	240	7.5	64	1.3	KSI544724
	OŠTRICA ULTRA ACCEL TAIKO 240-10	240	10	57	1.3	KSI544324
	GOMBOY 210-10	210	10	240	1.2	KSI522121
	GOMBOY 240-10	240	10	274	1.3	KSI522124
	GOMBOY 270-10	270	10	338	1.3	KSI522127
	GOMBOY 300-10	300	10	380	1.3	KSI522130
	OŠTRICA GOMBOY 210-10	210	10	46	1.2	KSI522221
	OŠTRICA GOMBOY 240-10	240	10	58	1.3	KSI522224
	OŠTRICA GOMBOY 270-10	270	10	66	1.3	KSI522227
	OŠTRICA GOMBOY 300-10	300	10	72	1.3	KSI522230
	OŠTRICA GOMBOY 270-20	270	20	40	1.2	KSI529927
		GOMBOY CURVE 210-8	210	8	238	1.3
GOMBOY CURVE 240-8		240	8	268	1.3	KSI571724
GOMBOY CURVE 270-8		270	8	340	1.4	KSI571727
GOMBOY CURVE 300-8		300	8	380	1.4	KSI571730
OŠTRICA GOMBOY CURVE 210-8		210	8	47	1.3	KSI571821
OŠTRICA GOMBOY CURVE 240-8		240	8	53	1.3	KSI571824
OŠTRICA GOMBOY CURVE 270-8		270	8	68	1.4	KSI571827
OŠTRICA GOMBOY CURVE 300-8		300	8	74	1.4	KSI571830
	BIGBOY 360-7	360	7	456	1.7	KSI635436
	BIGBOY 360-10	360	10	454	1.7	KSI635036
	BIGBOY 360-13	360	13	408	1.2	KSI635236
	OŠTRICA BIGBOY 360-7	360	7	132	1.7	KSI635536
	OŠTRICA BIGBOY 360-10	360	10	136	1.7	KSI635136
	OŠTRICA BIGBOY 360-13	360	13	88	1.2	KSI635336
	BIGBOY 2000 360-6.5	360	6.5	444	1.7	KSI635636
	OŠTRICA BIGBOY 2000 360-6.5	360	6.5	124	1.7	KSI635736

Fotografija služi kao primjer

	Naziv pile	Oštrica (mm)	Zubci na 30 mm	Težina (g)	Rez (mm)	Kat. br.
	KATANABOY 500-5	500	5	974	1.9	KSI540350
	KATANABOY 650-4	650	4	1304	2.4	KSI571065
	KATANABOY 1000-5-2.5	1000	5-2.5	2232	2.4	KSI571099
	OŠTRICA KATANABOY 500-5	500	5	254	1.9	KSI540450
	OŠTRICA KATANABOY 650-4	650	4	452	2.4	KSI571165
	OŠTRICA KATANABOY 1000-5-2.5	1000	5-2.5	950	2.4	KSI571199
	WOODBAY 240-26	240	26	215	0.7	KSI638624
	OŠTRICA WOODBOY 240-26	240	26	50	0.7	KSI638724
	OŠTRICA WOODBOY 240-32	240	32	60	0.6	KSI638924
	OŠTRICA WOODBOY 240-32 DOVETAIL	240	32	124	0.6	KSI638524
	POCKETBOY OUTBACK EDITION	170	10-8.5	244	1.3	KSI75017
	OŠTRICA POCKETBOY OUTBACK EDITION	170	10-8.5	39	1.3	KSI75117
<i>SILKY OUTBACK JE DOSTUPAN SAMO KOD NAŠIH ODABRANIH BUSHCRAFT & OUTDOOR PARTNERA</i>						
	GOMBOY CURVE OUTBACK EDITION	240	8-6.8	290	1.3	KSI75224
	OŠTRICA GOMBOY OUTBACK EDITION	240	8-6.8	54	1.3	KSI75324
<i>SILKY OUTBACK JE DOSTUPAN SAMO KOD NAŠIH ODABRANIH BUSHCRAFT & OUTDOOR PARTNERA</i>						
	BIGBOY OUTBACK EDITION	360	6.5-5.5	484	1.7	KSI75436
	OŠTRICA BIGBOY OUTBACK EDITION	360	6.5-5.5	126	1.7	KSI75536
<i>SILKY OUTBACK JE DOSTUPAN SAMO KOD NAŠIH ODABRANIH BUSHCRAFT & OUTDOOR PARTNERA</i>						
	LONGBOY 3600-7.5 3-DIJELOVI	360	7.5	2115	1.7	KSI636536
	OŠTRICA LONGBOY 3600-7.5	360	7.5	155	1.7	KSI636636
	ZUBAT 2700-7.5 2-DIJELOVI	330	7.5	1375	1.4	KSI327212
	ZUBAT 3300-7.5 2-DIJELOVI	330	7.5	1545	1.4	KSI327215
	ZUBAT 3900-7.5 2-DIJELOVI	330	7.5	1725	1.4	KSI327218
	OŠTRICA ZUBAT 330-7.5	330	7.5	124	1.4	KSI327133
	FORESTER 3000-7.5 3-DIJELOVI	380	7.5	1790	1.7	KSI027330
	FORESTER 4500-7.5 3-DIJELOVI	380	7.5	2270	1.7	KSI027345
	OŠTRICA FORESTER 380-7.5	380	7.5	176	1.7	KSI027438
	HAYATE 3800-6.5 2-DIJELOVI	420	6.5	2470	1.7	KSI037042
	HAYATE 5000-6.5 3-DIJELOVI	420	6.5	3170	1.7	KSI037142
	HAYATE 6100-6.5 4-DIJELOVI	420	6.5	3930	1.7	KSI037242
	HAYATE 7700-6.5 4-DIJELOVI	420	6.5	4550	1.7	KSI037742
	OŠTRICA HAYATE 420-6.5	420	6.5	236	1.7	KSI037342
	SRP HAYATE	-	-	60	-	KSI037542

Fotografija služi kao primjer

	Naziv pile	Oštrica (mm)	Zubci na 30 mm	Težina (g)	Rez (mm)	Kat. br.
	HAYAUCHI 3670-6.5 2-DIJELOVI	390	6.5	2100	2.3	KSI017739N
	HAYAUCHI 4900-6.5 3-DIJELOVI	390	6.5	2650	2.3	KSI017839N
	HAYAUCHI 6300-6.5 4-DIJELOVI	390	6.5	3280	2.3	KSI017939N
	HAYAUCHI 3000-6.5 3-DIJELOVI	390	6.5	2015	2.3	KSI017639N
	OŠTRICA HAYAUCHI 390-6.5	390	6.5	274	2.3	KZSI177399N
		HAYAUCHI 2-DIJELOVI S 480 OŠTRICA	480	6.5	2365	2.3
HAYAUCHI 3-DIJELOVI S 480 OŠTRICA		480	6.5	2915	2.3	KSI073348
HAYAUCHI 4-DIJELOVI S 480 OŠTRICA		480	6.5	3545	2.3	KSI073448
OŠTRICA HAYAUCHI 480-6.5		480	6.5	325	2.3	KZSI172448
	NATA 180 SINGLE EDGE	180	-	750	-	KSI755718
	NATA 180 DOUBLE EDGE	180	-	812	-	KSI755518
	NATA 210 DOUBLE EDGE	210	-	830	-	KSI755521
	NATA 240 DOUBLE EDGE	240	-	948	-	KSI755524
	OŠTRICA NATA 150 SINGLE EDGE	150	-	390	-	KSI755815
	OŠTRICA NATA 180 SINGLE EDGE	180	-	440	-	KSI755818
	OŠTRICA NATA 210 SINGLE EDGE	210	-	485	-	KSI755821
	OŠTRICA NATA 240 SINGLE EDGE	240	-	520	-	KSI755824
	OŠTRICA NATA 180 DOUBLE EDGE	180	-	440	-	KSI755618
	OŠTRICA NATA 210 DOUBLE EDGE	210	-	480	-	KSI755621
OŠTRICA NATA 240 DOUBLE EDGE	240	-	520	-	KSI755624	
	NATA OUTBACK EDITION	240	-	970	-	KSI775624
	OŠTRICA 240 OUTBACK EDITION	240	-	590	-	KSI775724
<i>SILKY NATA JE DOSTUPAN SAMO KOD NAŠIH ODABRANIH BUSHCRAFT & OUTDOOR PARTNERA</i>						
	ONO 120	120	-	940	-	KSI756810
	OŠTRICA ONO 120	120	-	652	-	KSI756910
	YOKI 270	270	-	734	-	KSI757027
	OŠTRICA YOKI 270	270	-	386	-	KSI757127

Zbog našeg kontinuiranog razvoja proizvoda trenutna ponuda u ovom katalogu može se razlikovati. Zadržavamo pravo na pogreške u tipkanju i tisku.



KATALOG



www.padina.ba

2024



@OLD_SWELL_